

南京诺金电气有限公司

Nanjing Nowking Electric Co., Ltd

电晶体座样本

产品名称：电晶体座

规格型号：DTZ-1

- ◆ MATERIAL 1: NYLON 66(UL)
- ◆ FLAME CLASS 1: 94V-2, 94V-0
- ◆ COLOR 1: BLACK
- ◆ MATERIAL 2: PPS(UL)
- ◆ FLAME CLASS 2: 94V-0
- ◆ COLOR 2: BLACK
- ◆ MATERIAL 3: STAINLESS
- ◆ UNIT: mm

用途：锁于散热片之晶体外壳，绝缘特性，防止高压跳火，耐高温，提高可靠度，增进美观。

1. MATERIAL 1 及 MATERIAL 2 其一为本体塑件
2. MATERIAL 3 包含金属材质部分



DTZ-1 结构图

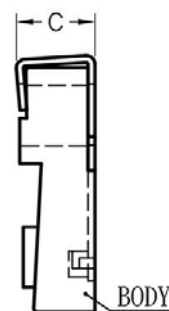
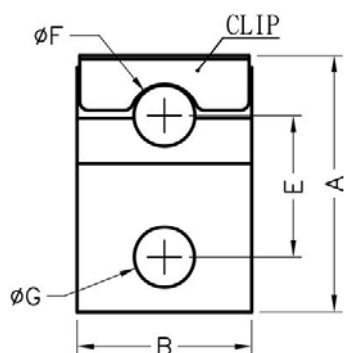

PART NO	A	B	C	E	F	G	PACKAGE
DTZ-1	14.5	10.0	4.5	8.1	3.5	3.45	1000

南京诺金电气有限公司

Nanjing Nowking Electric Co., Ltd



产品名称：电晶体座

规格型号：DTZ-2

- ◆ MATERIAL 1: PPS(UL)
- ◆ FLAME CLASS 1:94V-0
- ◆ COLOR 1 : BLACK
- ◆ MATERIAL 2 : STAINLESS
- ◆ UNIT: mm

用途：锁于散热片之晶体外壳，绝缘性特
性，防止高压跳火，耐高温，提高可靠度，
增进美观。

- 1.MATERIAL 1 为 本体塑件
- 2.MATERIAL 2 包含金属材质部分

DTZ-2 结构图

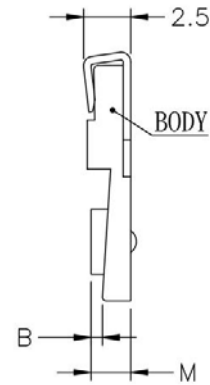
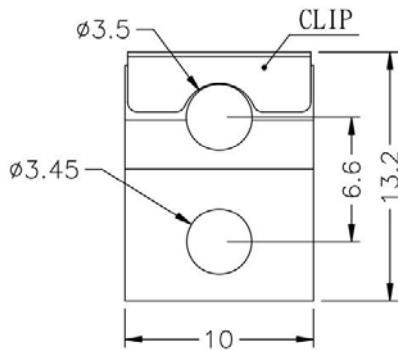

	PART NO	M	PACKAGE
	DTZ-2	2.1	1000

南京诺金电气有限公司

Nanjing Nowking Electric Co., Ltd



产品名称：电晶体座

规格型号：DTZ-3

- ◆ MATERIAL 1: PPS(UL)
- ◆ FLAME CLASS 1:94V-0
- ◆ COLOR 1 : BLACK
- ◆ MATERIAL 2 : STAINLESS
- ◆ UNIT: mm

用途：锁于散热片之晶体外壳，绝缘性特
性，防止高压跳火，耐高温，提高可靠度，
增进美观。

- 1.MATERIAL 1 为 本体塑件
- 2.MATERIAL 2 包含金属材质部分

DTZ-3 结构图

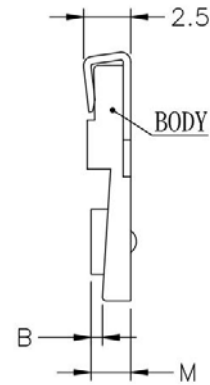
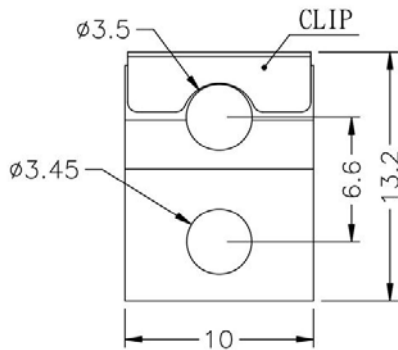

	PART NO	M	PACKAGE
	DTZ-3	2.3	1000

南京诺金电气有限公司

Nanjing Nowking Electric Co., Ltd

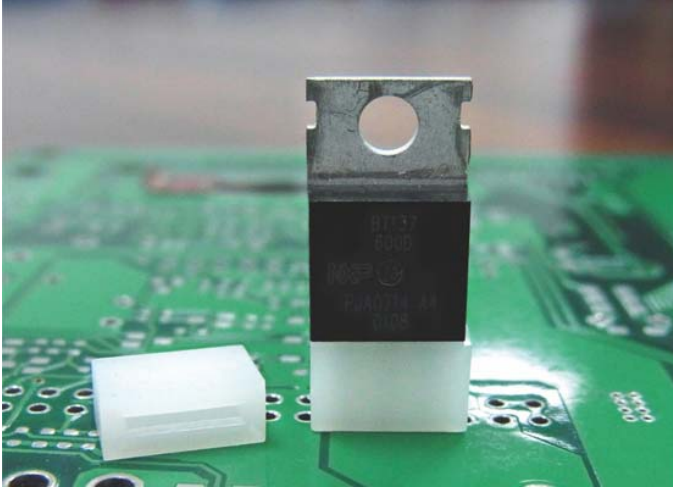

产品名称：电晶体座

规格型号：DTZ-4

- ◆ MATERIAL 1: NYLON 66(UL)
- ◆ FLAME CLASS 1:94V-0,94V-2
- ◆ COLOR 1 : BLACK,NATURAL
- ◆ UNIT: mm

用途：用于电晶体或零件之垫高与保护。

DTZ-4 结构图

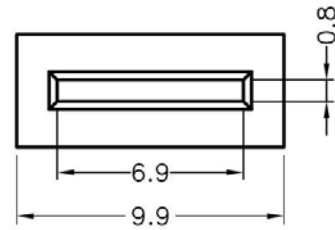
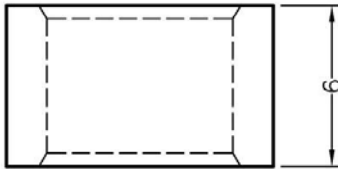

	PART NO	PACKAGE
	DTZ-4	1000

南京诺金电气有限公司

Nanjing Nowking Electric Co., Ltd

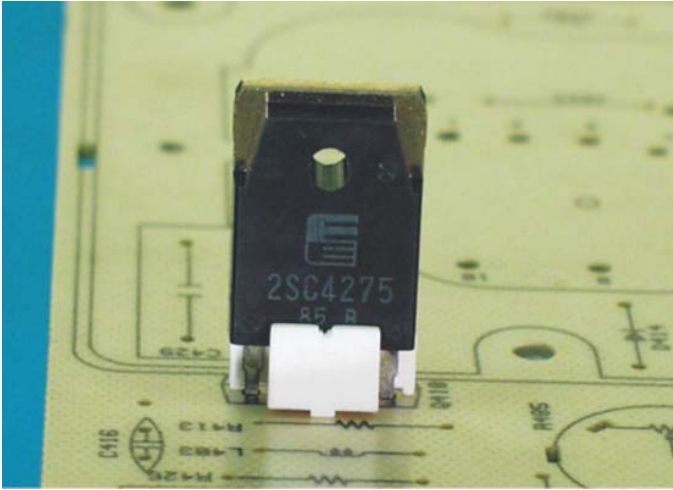

产品名称：电晶体座

规格型号：DTZ-5

- ◆ MATERIAL : PBT(UL)
- ◆ FLAME CLASS :94V-0
- ◆ COLOR : NATURAL
- ◆ UNIT: mm

用途: 保护晶体立于 PC 板上，使接脚不弯曲、折断、短路，且高度一致。

DTZ-5 结构图

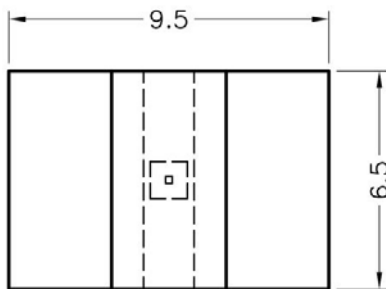
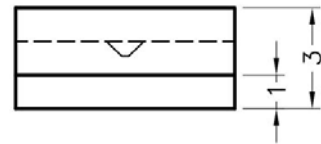
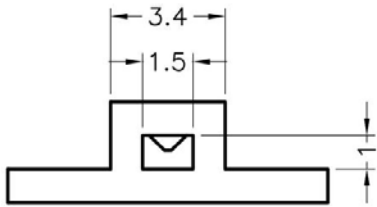

	PART NO	PACKAGE
	DTZ-5	1000

南京诺金电气有限公司

Nanjing Nowking Electric Co., Ltd

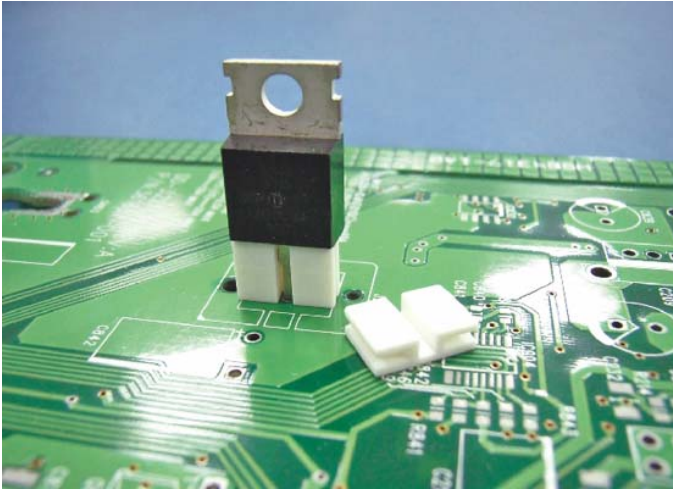

产品名称：电晶体座

规格型号：DTZ-6

- ◆ MATERIAL : PBT(UL)
- ◆ FLAME CLASS :94V-0
- ◆ COLOR : NATURAL
- ◆ UNIT: mm

用途: 保护晶体立于 PC 板上，使接脚不弯曲、折断、短路，且高度一致。

DTZ-6 结构图

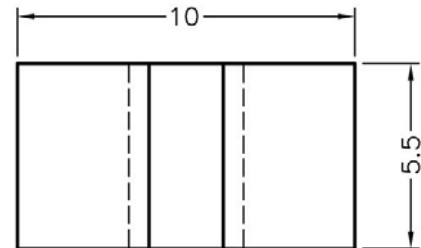
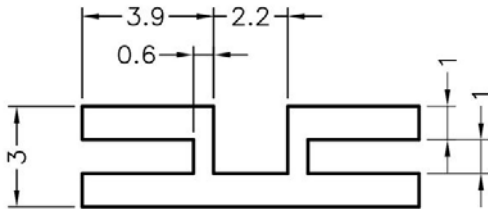

	PART NO	PACKAGE
	DTZ-6	1000

南京诺金电气有限公司

Nanjing Nowking Electric Co., Ltd

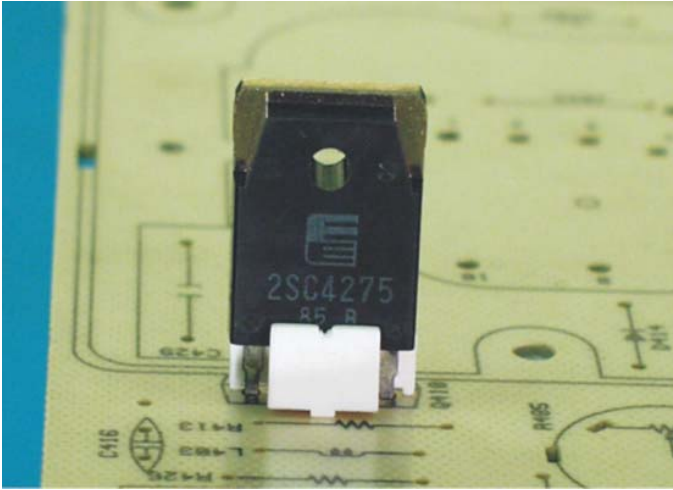

产品名称：电晶体座

规格型号：DTZ-7

- ◆ MATERIAL : PBT(UL)
- ◆ FLAME CLASS :94V-0
- ◆ COLOR : NATURAL
- ◆ UNIT: mm

用途: 保护晶体立于 PC 板上，使接脚不弯曲、折断、短路，且高度一致。

DTZ-7 结构图

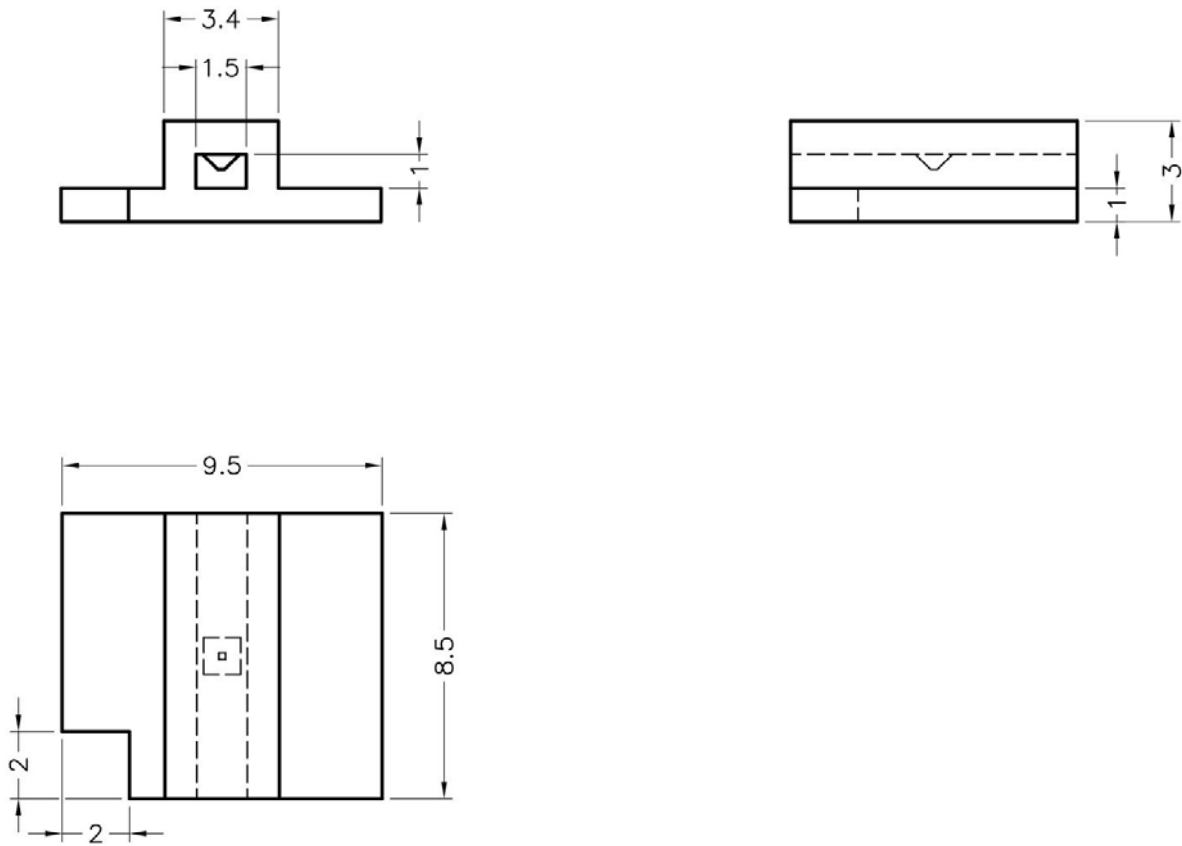

	PART NO	PACKAGE
	DTZ-7	1000

南京诺金电气有限公司

Nanjing Nowking Electric Co., Ltd

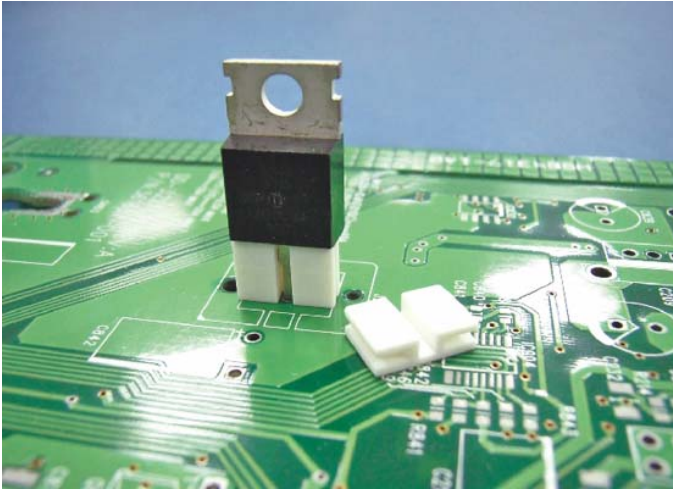

产品名称：电晶体座

规格型号：DTZ-8

- ◆ MATERIAL : PBT(UL)
- ◆ FLAME CLASS :94V-0
- ◆ COLOR : NATURAL
- ◆ UNIT: mm

用途: 保护晶体立于 PC 板上，使接脚不弯曲、折断、短路，且高度一致。

DTZ-8 结构图

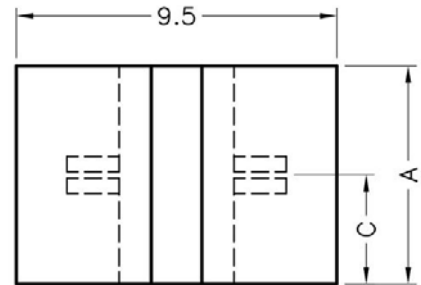
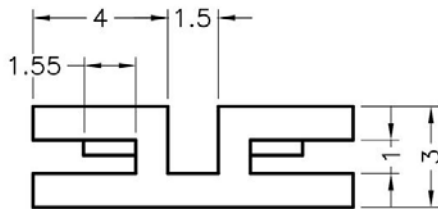

PART NO	A	B	PACKAGE
DTZ-8	4.5	2.8	1000

南京诺金电气有限公司

Nanjing Nowking Electric Co., Ltd

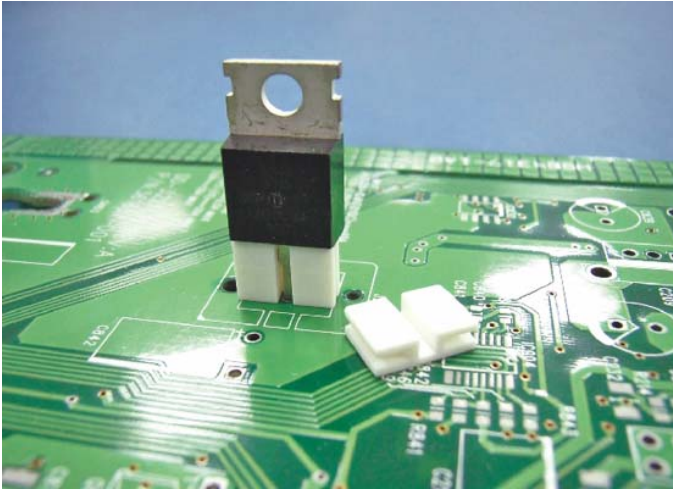

产品名称：电晶体座

规格型号：DTZ-9

- ◆ MATERIAL : PBT(UL)
- ◆ FLAME CLASS :94V-0
- ◆ COLOR : NATURAL
- ◆ UNIT: mm

用途: 保护晶体立于 PC 板上，使接脚不弯曲、折断、短路，且高度一致。

DTZ-9 结构图

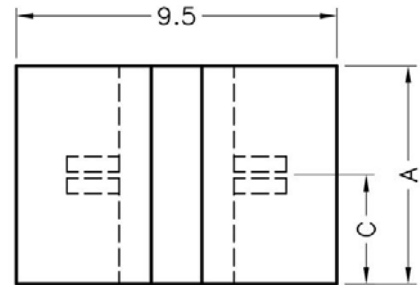
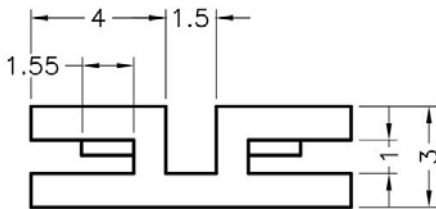

PART NO	A	B	PACKAGE
DTZ-9	6.5	3.25	1000

南京诺金电气有限公司

Nanjing Nowking Electric Co., Ltd

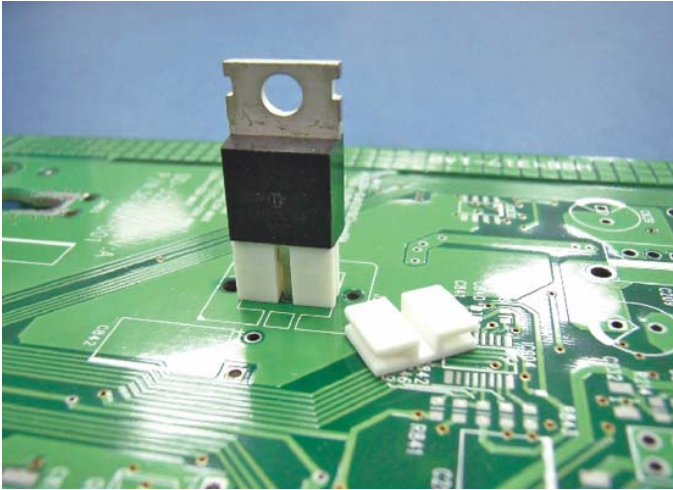

产品名称：电晶体座

规格型号：DTZ-10

- ◆ MATERIAL : PBT(UL)
- ◆ FLAME CLASS :94V-0
- ◆ COLOR : NATURAL
- ◆ UNIT: mm

用途: 保护晶体立于 PC/PCB 板上，使接脚不弯曲、折断、短路，且高度一致。

DTZ-10 结构图

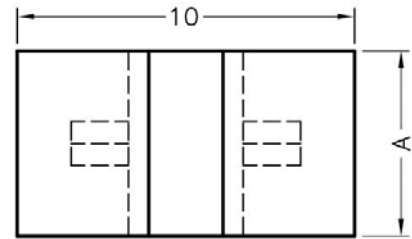
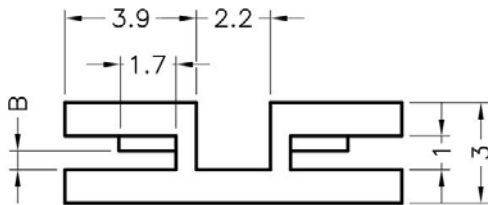

PART NO	A	B	PACKAGE
DTZ-10	5.5	0.5~0.6	1000

南京诺金电气有限公司

Nanjing Nowking Electric Co., Ltd

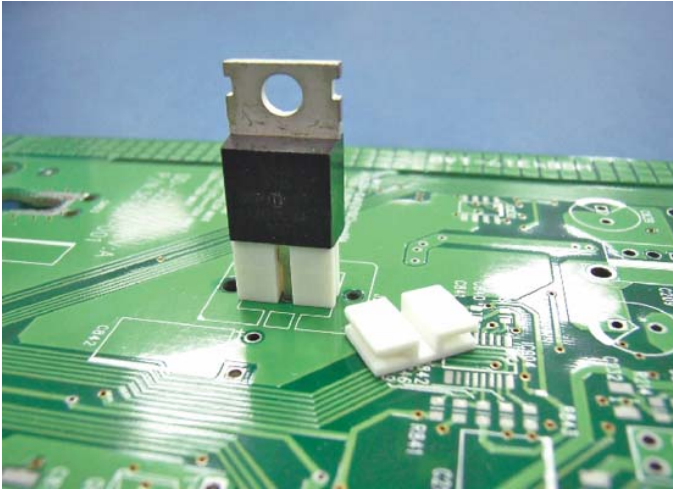

产品名称：电晶体座

规格型号：DTZ-11

- ◆ MATERIAL : PBT(UL)
- ◆ FLAME CLASS :94V-0
- ◆ COLOR : NATURAL
- ◆ UNIT: mm

用途: 保护晶体立于 PC/PCB 板上，使接脚不弯曲、折断、短路，且高度一致。

DTZ-11 结构图

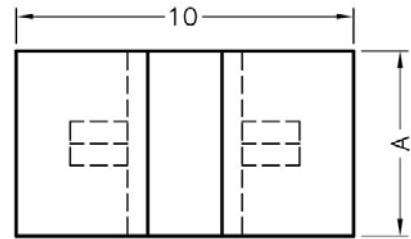
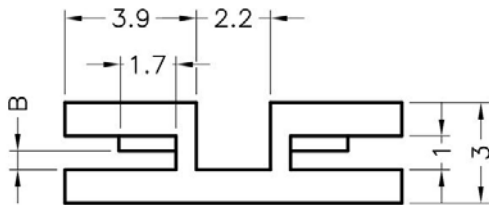

	PART NO	A	B	PACKAGE
	DTZ-11	5.5	0.4	1000

南京诺金电气有限公司

Nanjing Nowking Electric Co., Ltd

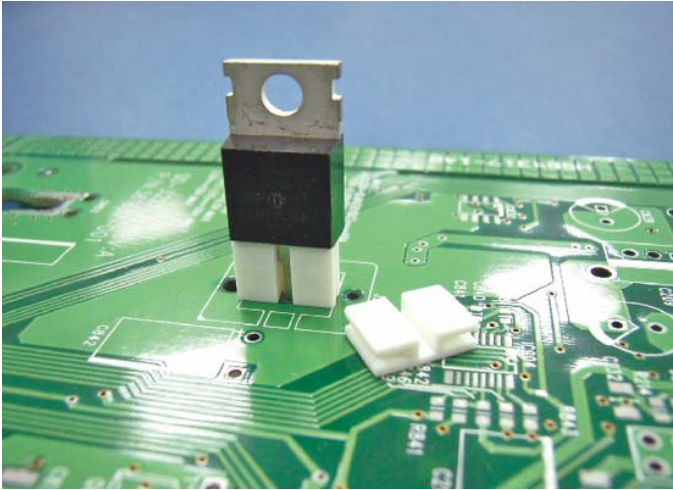

产品名称：电晶体座

规格型号：DTZ-12

- ◆ MATERIAL : PBT(UL)
- ◆ FLAME CLASS :94V-0
- ◆ COLOR : NATURAL
- ◆ UNIT: mm

用途: 保护晶体立于 PC/PCB 板上，使接脚不弯曲、折断、短路，且高度一致。

DTZ-12 结构图

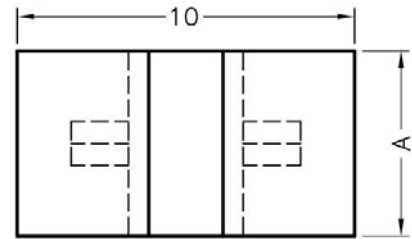
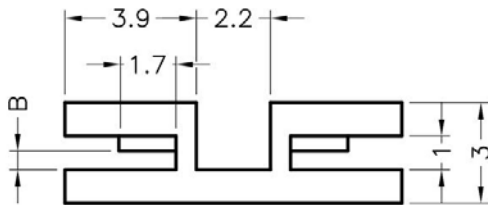

	PART NO	A	B	PACKAGE
	DTZ-12	7.5	0.5~0.6	1000

南京诺金电气有限公司

Nanjing Nowking Electric Co., Ltd

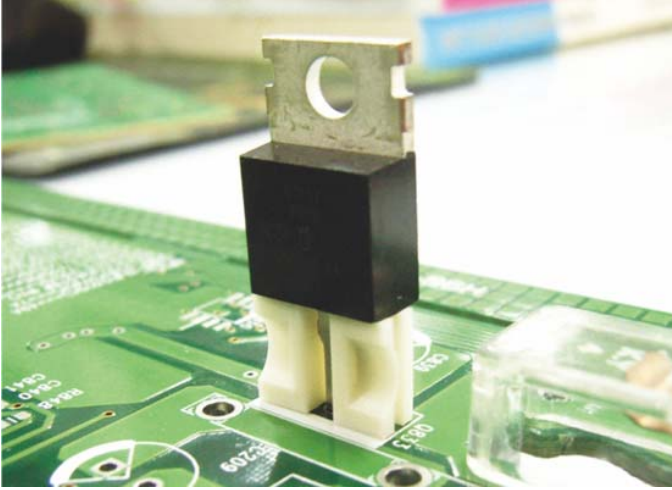

产品名称：电晶体座

规格型号：DTZ-13

- ◆ MATERIAL : NYLON 66(UL)
- ◆ FLAME CLASS :94V-0,94V-2
- ◆ COLOR : NATURAL,BLACK
- ◆ UNIT: mm

用途: 保护晶体立于 PC/PCB 板上，使接脚不弯曲、折断、短路，且高度一致。

DTZ-13 结构图

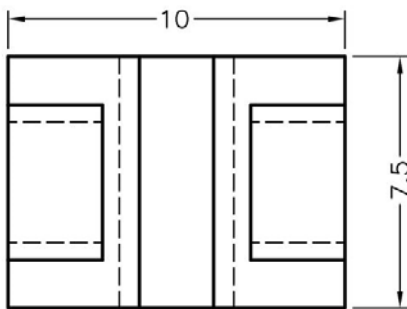
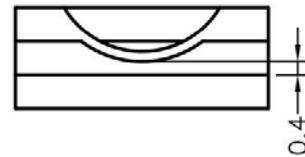
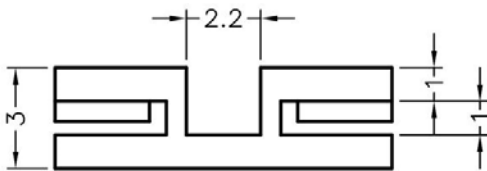

	PART NO	PACKAGE
	DTZ-13	1000

南京诺金电气有限公司

Nanjing Nowking Electric Co., Ltd

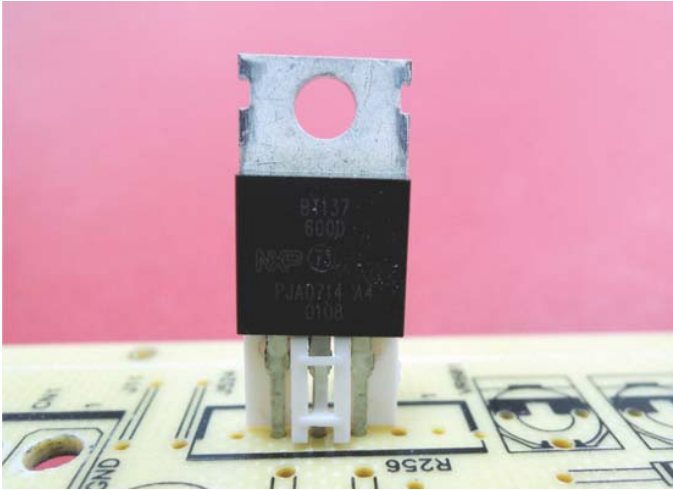

产品名称：电晶体座

规格型号：DTZ-14

- ◆ MATERIAL : PBT(UL)
- ◆ FLAME CLASS :94V-0
- ◆ COLOR : NATURAL
- ◆ UNIT: mm

用途: 保护晶体立于 PC/PCB 板上，使接脚不弯曲、折断、短路，且高度一致。

DTZ-14 结构图

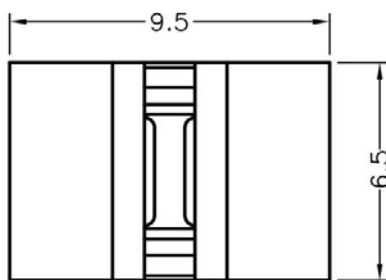
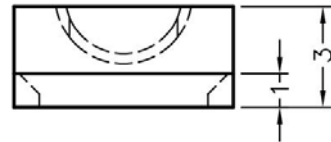
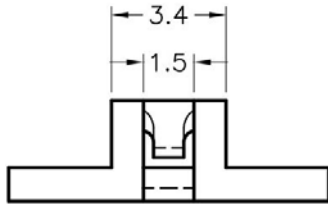

	PART NO	PACKAGE
	DTZ-14	1000

南京诺金电气有限公司

Nanjing Nowking Electric Co., Ltd

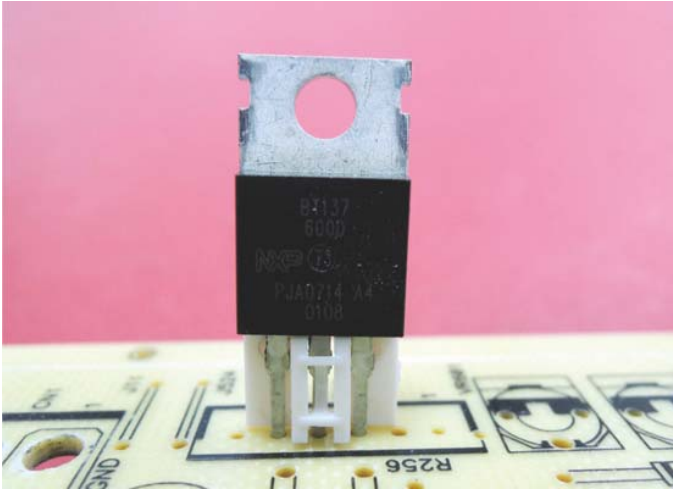

产品名称：电晶体座

规格型号：DTZ-15

- ◆ MATERIAL : PBT(UL)
- ◆ FLAME CLASS :94V-0
- ◆ COLOR : NATURAL
- ◆ UNIT: mm

用途: 保护晶体立于 PC/PCB 板上，使接脚不弯曲、折断、短路，且高度一致。

DTZ-15 结构图

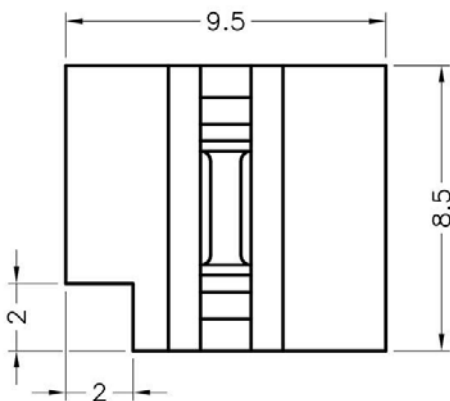
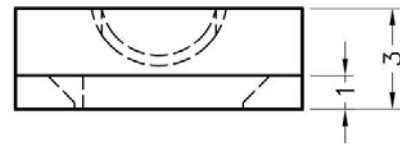
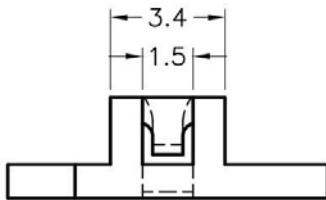

	PART NO	PACKAGE
	DTZ-15	1000

南京诺金电气有限公司

Nanjing Nowking Electric Co., Ltd

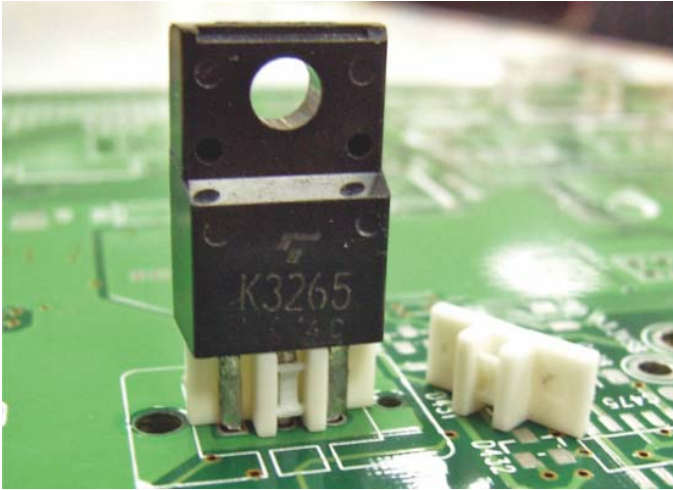

产品名称：电晶体座

规格型号：DTZ-16

- ◆ MATERIAL : PBT(UL)
- ◆ FLAME CLASS :94V-0
- ◆ COLOR : NATURAL
- ◆ UNIT: mm

用途: 保护晶体立于 PC/PCB 板上，使接脚不弯曲、折断、短路，且高度一致。

DTZ-16 结构图

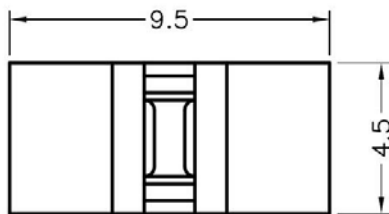
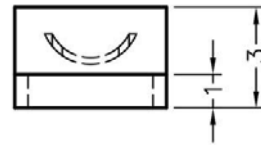
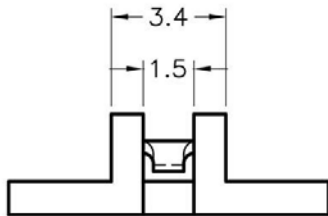

	PART NO	PACKAGE
	DTZ-16	1000

南京诺金电气有限公司

Nanjing Nowking Electric Co., Ltd

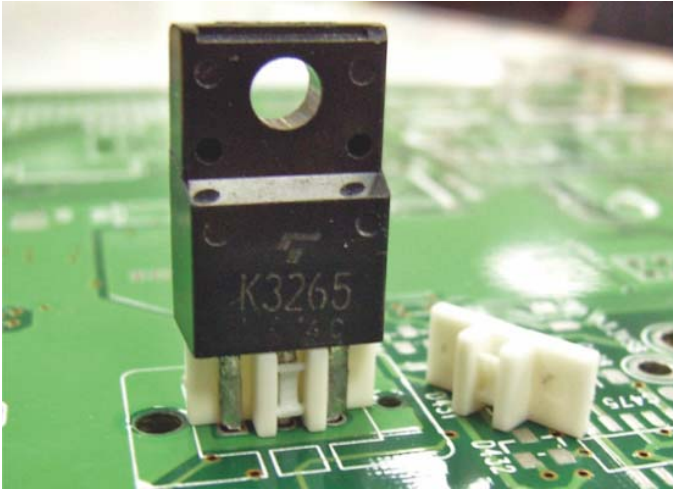

产品名称：电晶体座

规格型号：DTZ-17

- ◆ MATERIAL : PBT(UL)
- ◆ FLAME CLASS :94V-0
- ◆ COLOR : NATURAL
- ◆ UNIT: mm

用途: 保护晶体立于 PC/PCB 板上，使接脚不弯曲、折断、短路，且高度一致。

DTZ-17 结构图

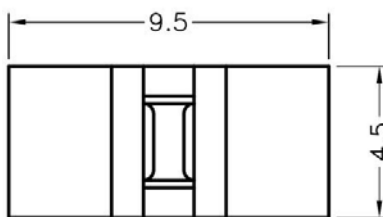
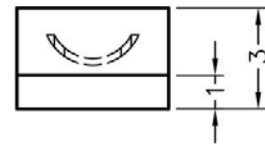
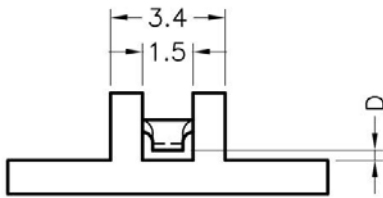

	PART NO	D	PACKAGE
	DTZ-17	0.3	1000

南京诺金电气有限公司

Nanjing Nowking Electric Co., Ltd

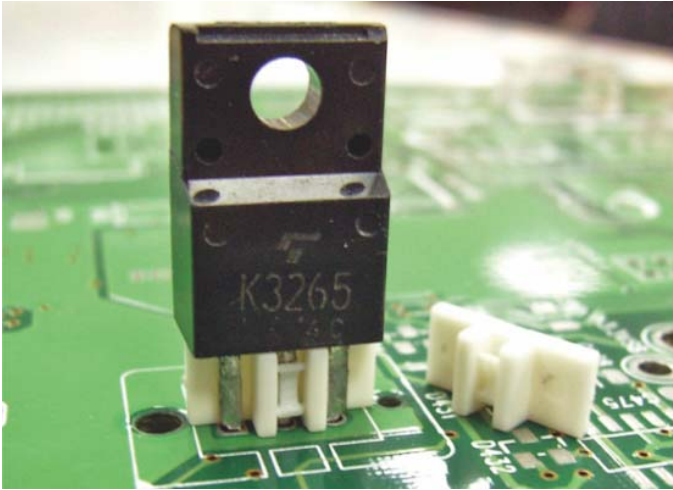

产品名称：电晶体座

规格型号：DTZ-18

- ◆ MATERIAL : PBT(UL)
- ◆ FLAME CLASS :94V-0
- ◆ COLOR : NATURAL
- ◆ UNIT: mm

用途: 保护晶体立于 PC/PCB 板上，使接脚不弯曲、折断、短路，且高度一致。

DTZ-18 结构图

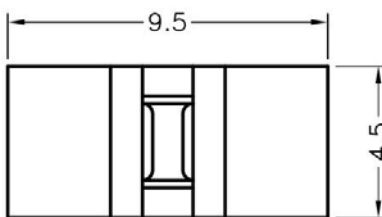
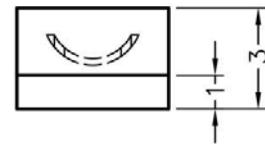
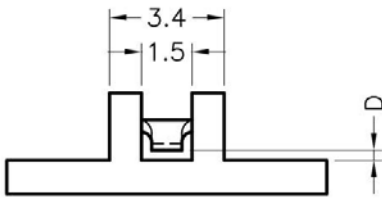

	PART NO	D	PACKAGE
	DTZ-18	0.5	1000

南京诺金电气有限公司

Nanjing Nowking Electric Co., Ltd

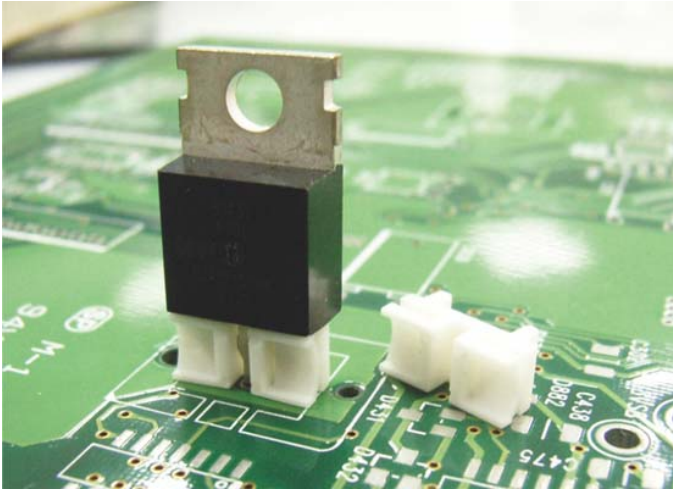

产品名称：电晶体座

规格型号：DTZ-19

- ◆ MATERIAL : NYLON 66(UL)
- ◆ FLAME CLASS :94V-0,94V-2
- ◆ COLOR : NATURAL,BLACK
- ◆ UNIT: mm

用途: 保护晶体立于 PC/PCB 板上，使接脚不弯曲、折断、短路，且高度一致。

DTZ-19 结构图

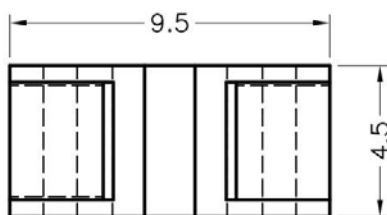
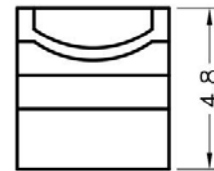
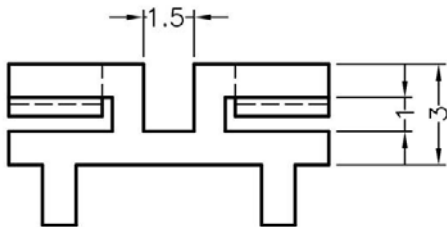

	PART NO	PACKAGE
	DTZ-19	1000

南京诺金电气有限公司

Nanjing Nowking Electric Co., Ltd

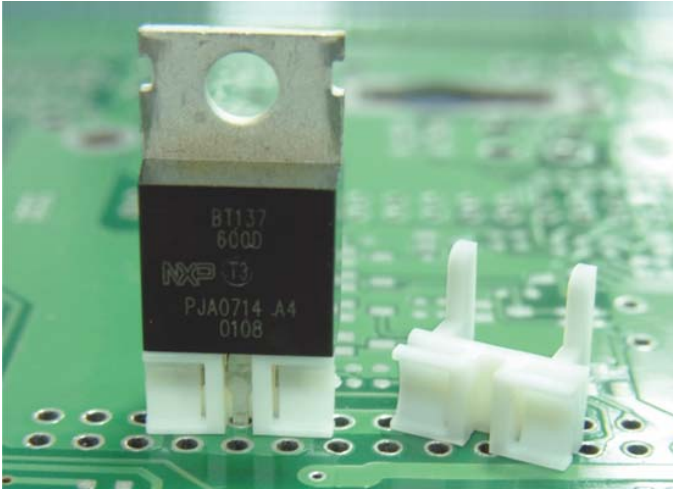

产品名称：电晶体座

规格型号：DTZ-20

- ◆ MATERIAL : NYLON 66(UL)
- ◆ FLAME CLASS :94V-0,94V-2
- ◆ COLOR : NATURAL,BLACK
- ◆ UNIT: mm

用途: 保护晶体立于 PC/PCB 板上，使接脚不弯曲、折断、短路，且高度一致。

DTZ-20 结构图

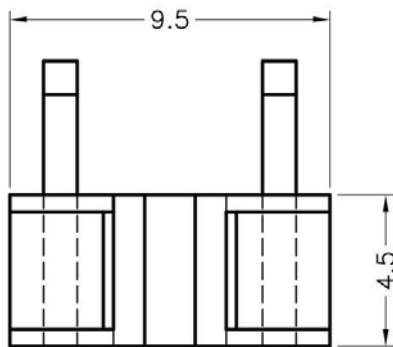
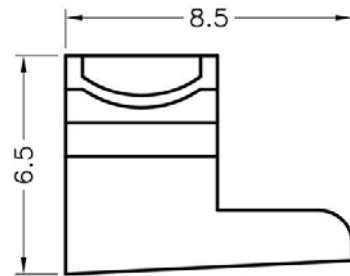
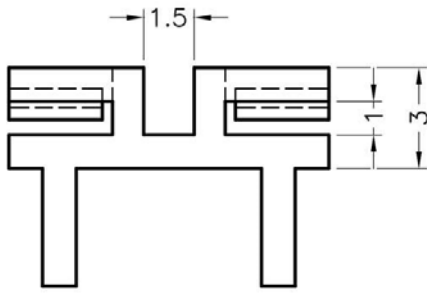

	PART NO	PACKAGE
	DTZ-20	1000

南京诺金电气有限公司

Nanjing Nowking Electric Co., Ltd

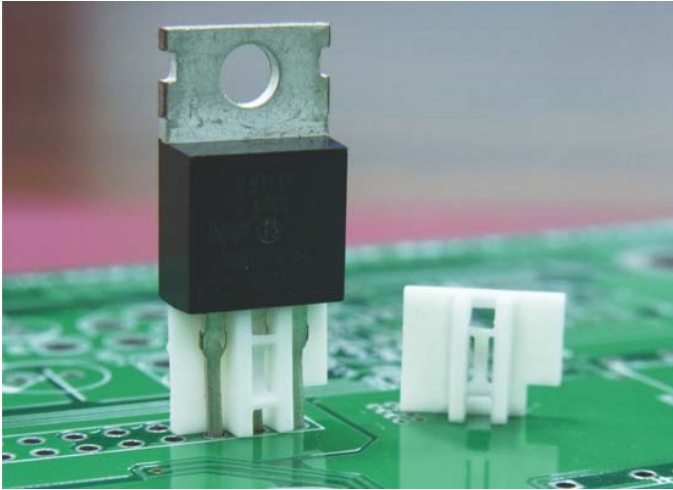

产品名称：电晶体座

规格型号：DTZ-21

- ◆ MATERIAL : NYLON 66(UL)
- ◆ FLAME CLASS :94V-0,94V-2
- ◆ COLOR : NATURAL,BLACK
- ◆ UNIT: mm

用途: 保护晶体立于 PC/PCB 板上，使接脚不弯曲、折断、短路，且高度一致。

DTZ-21 结构图

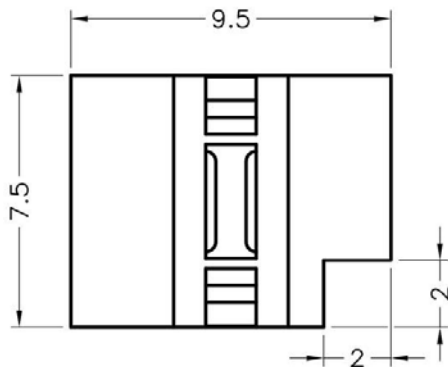
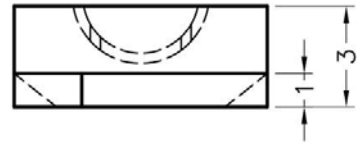
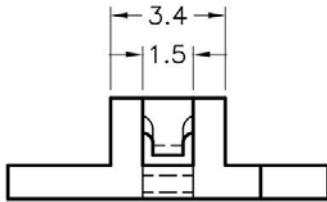

	PART NO	PACKAGE
	DTZ-21	1000

南京诺金电气有限公司

Nanjing Nowking Electric Co., Ltd

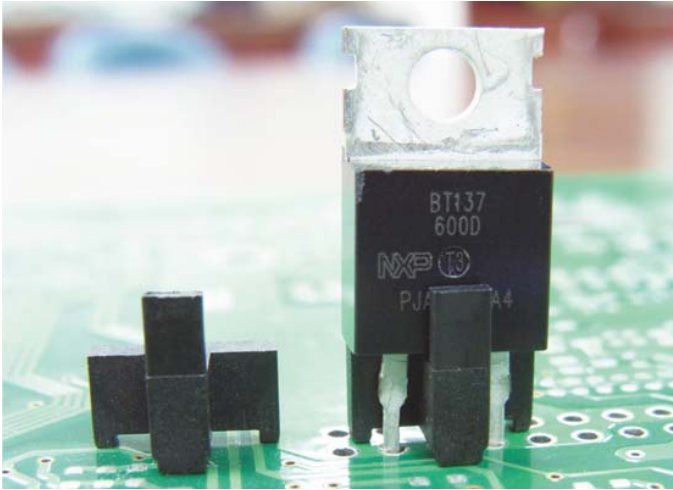

产品名称：电晶体座

规格型号：DTZ-22

- ◆ MATERIAL : PBT(UL)
- ◆ FLAME CLASS :94V-0,
- ◆ COLOR : ,BLACK
- ◆ UNIT: mm

用途: 保护晶体立于 PC/PCB 板上，使接脚不弯曲、折断、短路，且高度一致。

DTZ-22 结构图

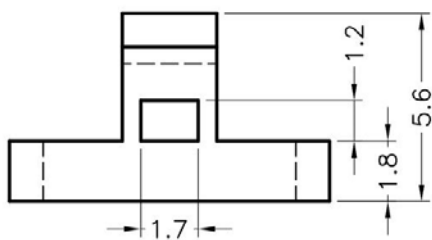
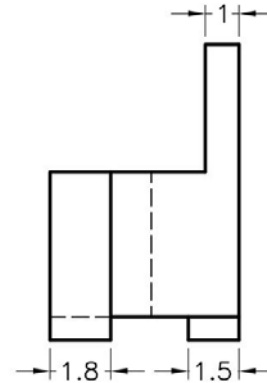
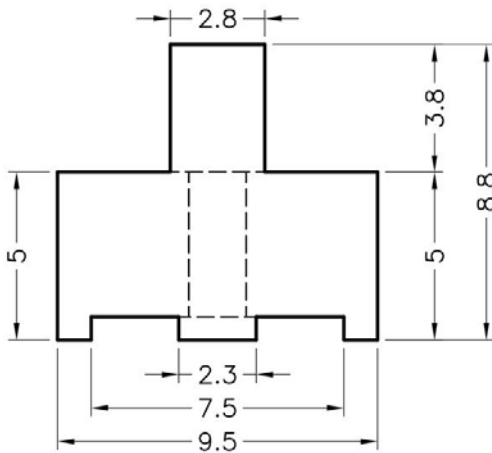

	PART NO	PACKAGE
	DTZ-22	1000

南京诺金电气有限公司

Nanjing Nowking Electric Co., Ltd

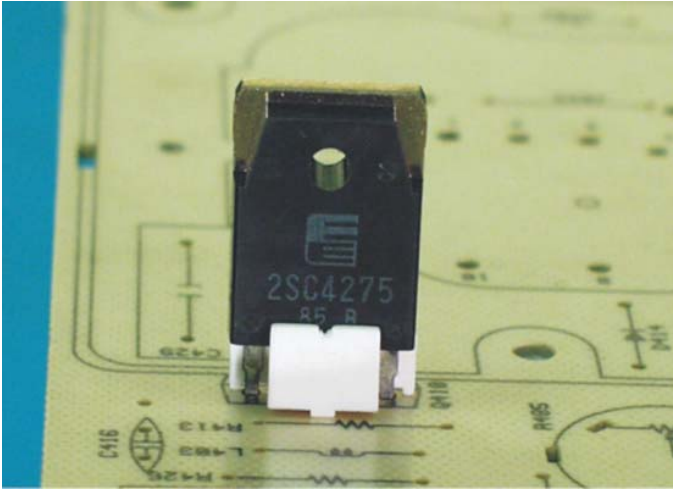

产品名称：电晶体座

规格型号：DTZ-23

- ◆ MATERIAL : PBT(UL)
- ◆ FLAME CLASS :94V-0,
- ◆ COLOR : ,BLACK
- ◆ UNIT: mm

用途: 保护晶体立于 PC/PCB 板上，使接脚不弯曲、折断、短路，且高度一致。

DTZ-23 结构图

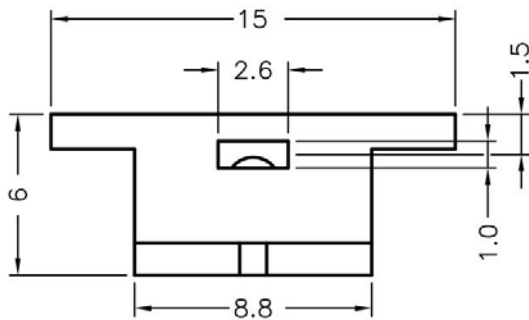
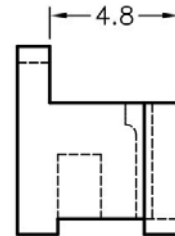
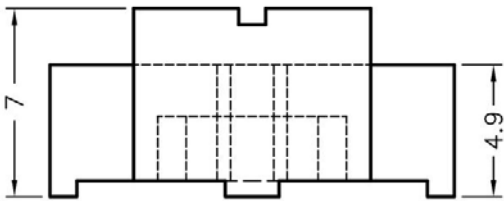

	PART NO	PACKAGE
	DTZ-23	1000

南京诺金电气有限公司

Nanjing Nowking Electric Co., Ltd

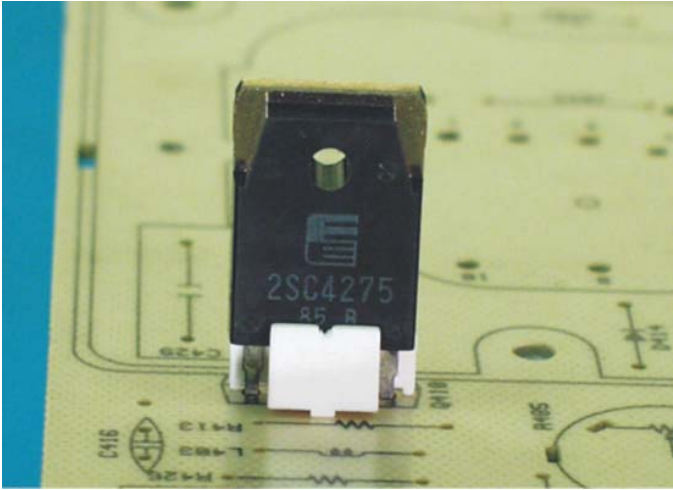

产品名称：电晶体座

规格型号：DTZ-24

- ◆ MATERIAL : PBT(UL)
- ◆ FLAME CLASS :94V-0,
- ◆ COLOR : NATURAL
- ◆ UNIT: mm

用途: 保护晶体立于 PC/PCB 板上，使接脚不弯曲、折断、短路，且高度一致。

DTZ-24 结构图

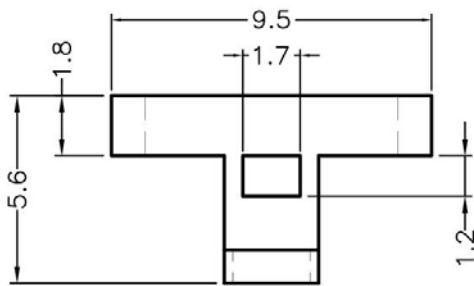
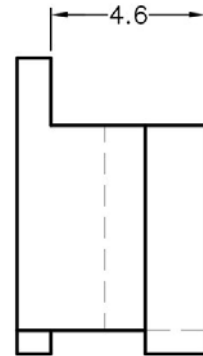
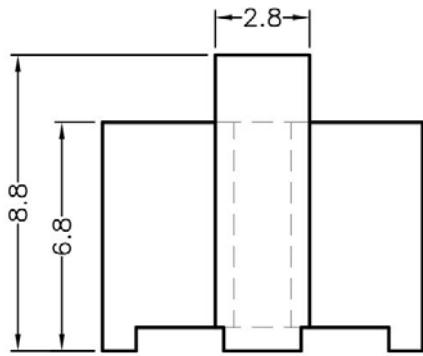

	PART NO	PACKAGE
	DTZ-24	1000

南京诺金电气有限公司

Nanjing Nowking Electric Co., Ltd

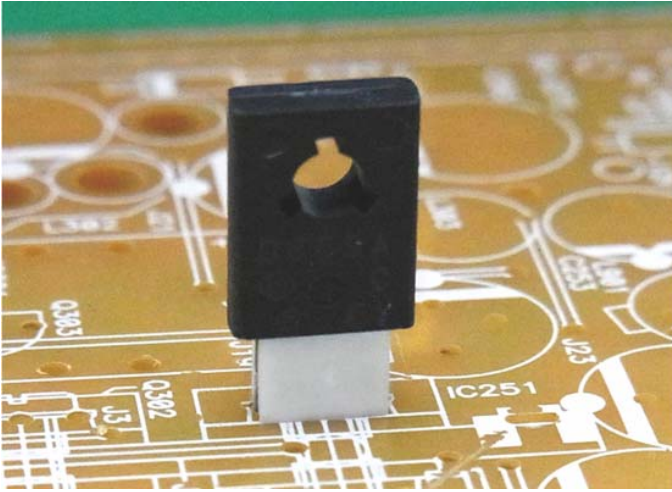

产品名称：电晶体座

规格型号：DTZ-25

- ◆ MATERIAL : NYLON 66(UL)
- ◆ FLAME CLASS :94V-0,94V-2
- ◆ COLOR : NATURAL,BLACK
- ◆ UNIT: mm

用途: 保护晶体立于 PC/PCB 板上，使接脚不弯曲、折断、短路，且高度一致。

DTZ-25 结构图

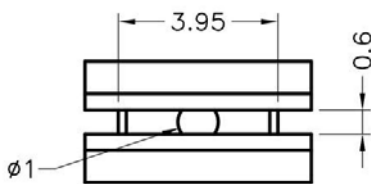
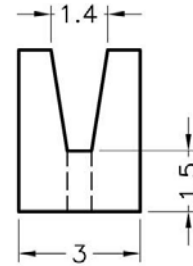
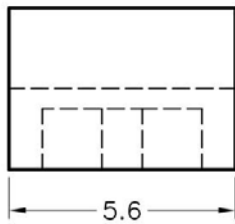

	PART NO	PACKAGE
	DTZ-25	1000

南京诺金电气有限公司

Nanjing Nowking Electric Co., Ltd

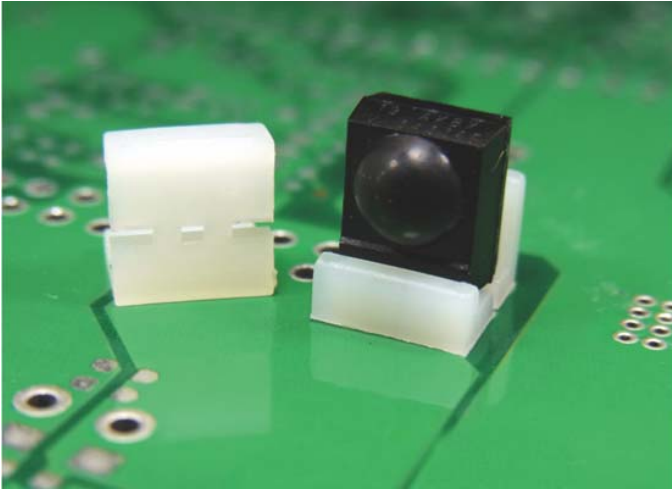

产品名称：电晶体座

规格型号：DTZ-26

- ◆ MATERIAL : NYLON 66(UL)
- ◆ FLAME CLASS :94V-0,94V-2
- ◆ COLOR : NATURAL,BLACK
- ◆ UNIT: mm

用途: 保护 IR 晶体立于 PC/PCB 板上, 使接脚不弯曲、折断、短路, 且高度一致。

DTZ-26 结构图

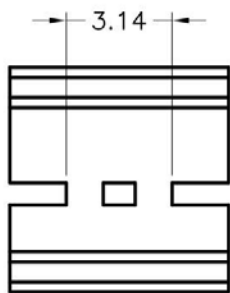
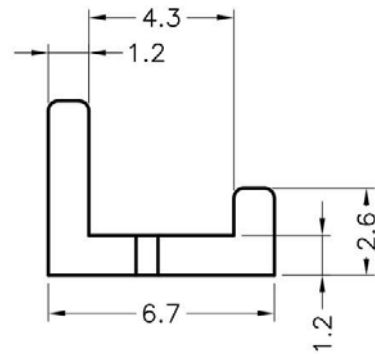
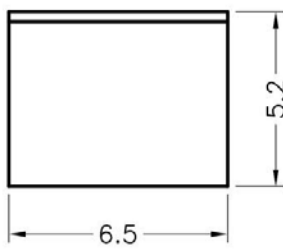

	PART NO	PACKAGE
	DTZ-26	1000

南京诺金电气有限公司

Nanjing Nowking Electric Co., Ltd

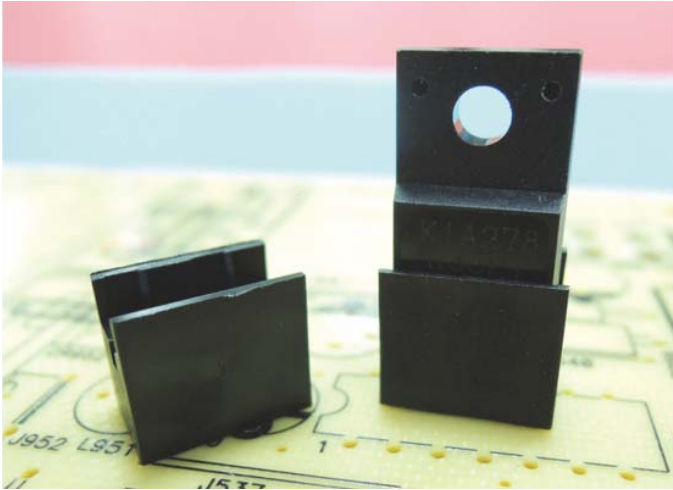

产品名称：电晶体座

规格型号：DTZ-27

- ◆ MATERIAL : NYLON 66(UL)
- ◆ FLAME CLASS :94V-0,94V-2
- ◆ COLOR : NATURAL,BLACK
- ◆ UNIT: mm

用途：保护晶体立于 PC/PCB 板上，使接脚不弯曲、折断、短路，且高度一致。

DTZ-27 结构图

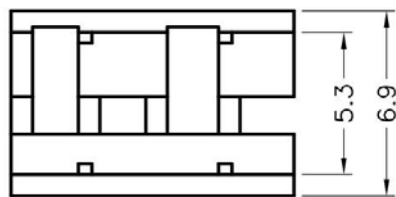
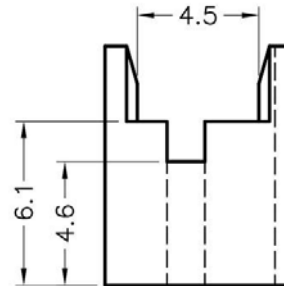
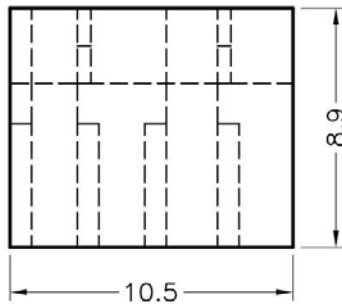

	PART NO	PACKAGE
	DTZ-27	1000

南京诺金电气有限公司

Nanjing Nowking Electric Co., Ltd

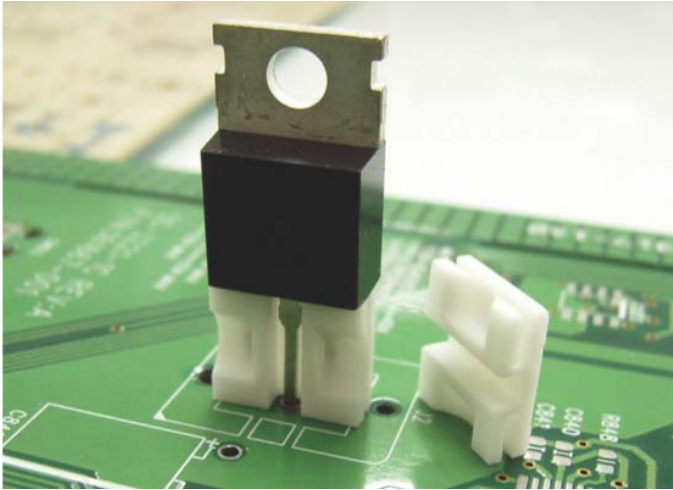

产品名称：电晶体座

规格型号：DTZ-28

- ◆ MATERIAL 1 : NYLON 66(UL)
- ◆ FLAME CLASS 1 :94V-0,94V-2
- ◆ COLOR 1: NATURAL,BLACK
- ◆ MATERIAL 2 : PBT(UL)
- ◆ FLAME CLASS 2:94V-0
- ◆ COLOR 2 : NATURAL
- ◆ UNIT: mm

用途: 保护晶体立于 PC/PCB 板上，使接脚不弯曲、折断、短路，且高度一致。

DTZ-28 结构图

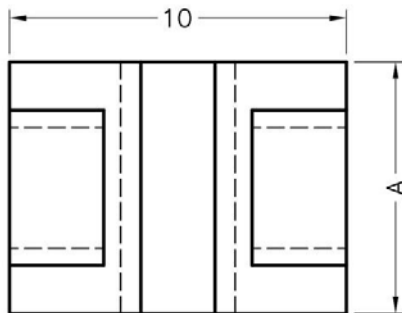
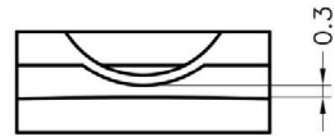
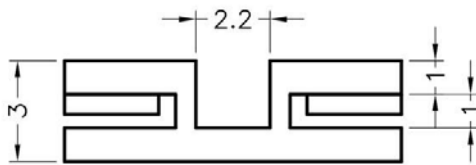

PART NO	A	PACKAGE
DTZ-28	4.0	1000

南京诺金电气有限公司

Nanjing Nowking Electric Co., Ltd

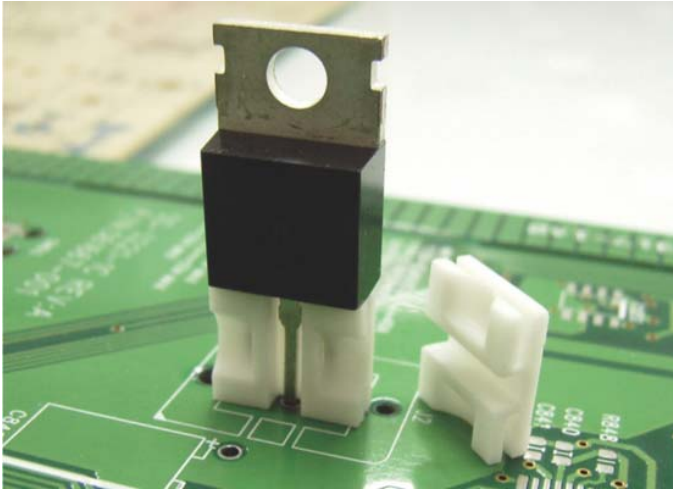

产品名称：电晶体座

规格型号：DTZ-29

- ◆ MATERIAL 1 : NYLON 66(UL)
- ◆ FLAME CLASS 1 :94V-0,94V-2
- ◆ COLOR 1: NATURAL,BLACK
- ◆ MATERIAL 2 : PBT(UL)
- ◆ FLAME CLASS 2:94V-0
- ◆ COLOR 2 : NATURAL
- ◆ UNIT: mm

用途: 保护晶体立于 PC/PCB 板上，使接脚不弯曲、折断、短路，且高度一致。

DTZ-29 结构图

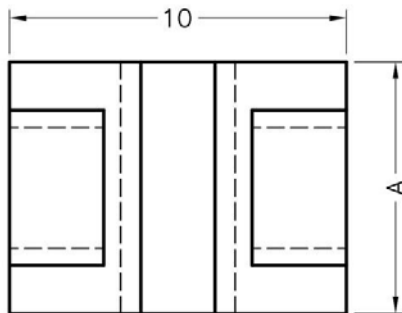
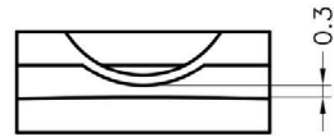
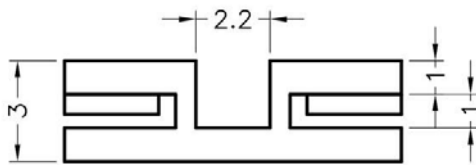

PART NO	A	PACKAGE
DTZ-29	4.5	1000

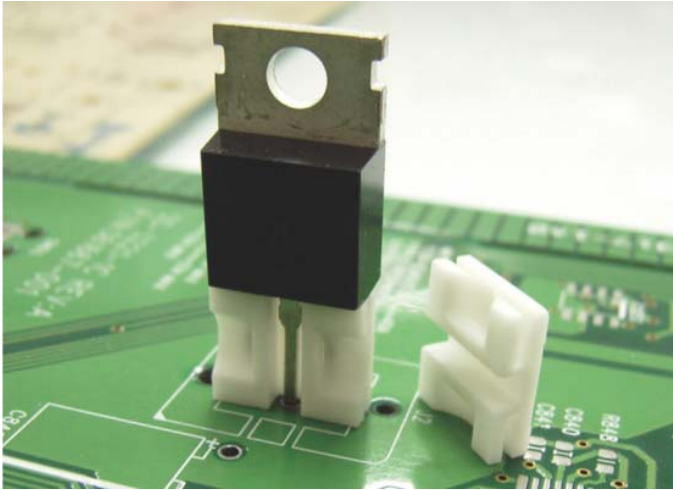

产品名称：电晶体座

规格型号：DTZ-30

- ◆ MATERIAL 1 : NYLON 66(UL)
- ◆ FLAME CLASS 1 :94V-0,94V-2
- ◆ COLOR 1: NATURAL,BLACK
- ◆ MATERIAL 2 : PBT(UL)
- ◆ FLAME CLASS 2:94V-0
- ◆ COLOR 2 : NATURAL
- ◆ UNIT: mm

用途: 保护晶体立于 PC/PCB 板上，使接脚不弯曲、折断、短路，且高度一致。

DTZ-30 结构图

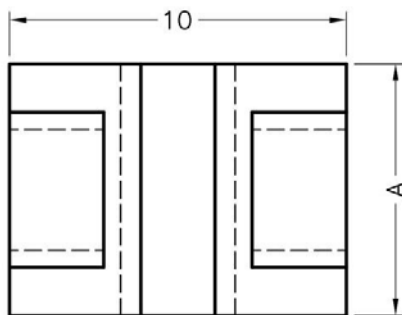
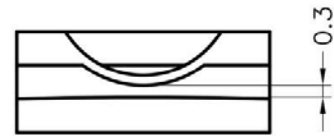
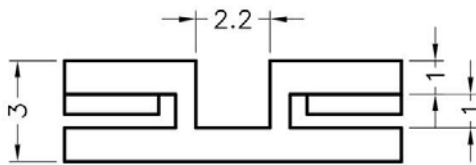

PART NO	A	PACKAGE
DTZ-30	5.0	1000

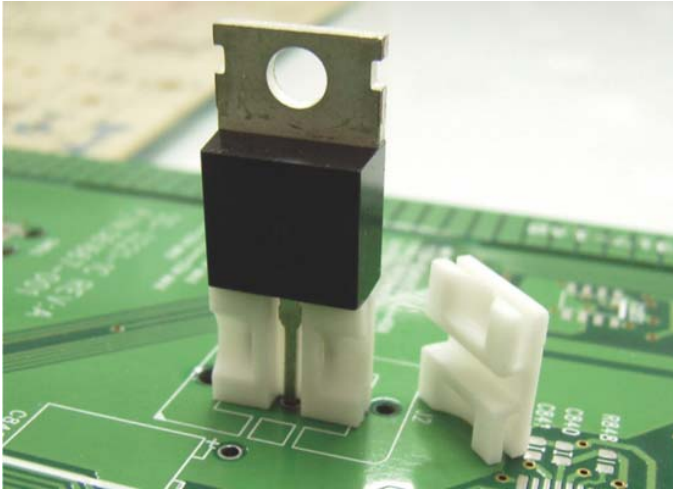

产品名称：电晶体座

规格型号：DTZ-31

- ◆ MATERIAL 1 : NYLON 66(UL)
- ◆ FLAME CLASS 1 :94V-0,94V-2
- ◆ COLOR 1: NATURAL,BLACK
- ◆ MATERIAL 2 : PBT(UL)
- ◆ FLAME CLASS 2:94V-0
- ◆ COLOR 2 : NATURAL
- ◆ UNIT: mm

用途: 保护晶体立于 PC/PCB 板上，使接脚不弯曲、折断、短路，且高度一致。

DTZ-31 结构图

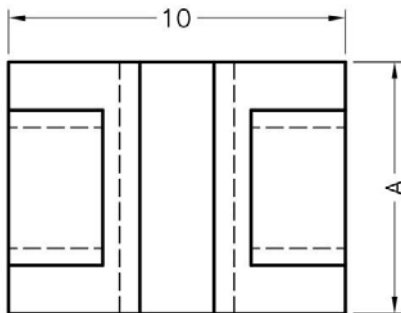
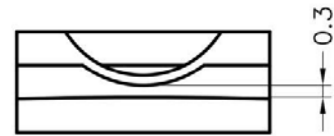
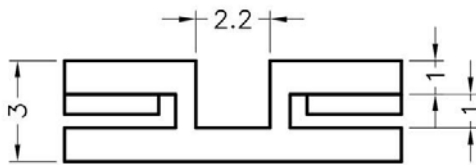

PART NO	A	PACKAGE
DTZ-31	5.5	1000

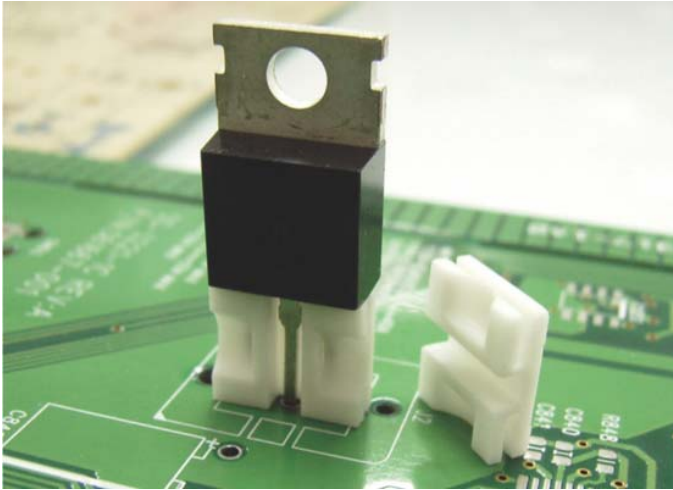

产品名称：电晶体座

规格型号：DTZ-32

- ◆ MATERIAL 1 : NYLON 66(UL)
- ◆ FLAME CLASS 1 :94V-0,94V-2
- ◆ COLOR 1: NATURAL,BLACK
- ◆ MATERIAL 2 : PBT(UL)
- ◆ FLAME CLASS 2:94V-0
- ◆ COLOR 2 : NATURAL
- ◆ UNIT: mm

用途: 保护晶体立于 PC/PCB 板上，使接脚不弯曲、折断、短路，且高度一致。

DTZ-32 结构图

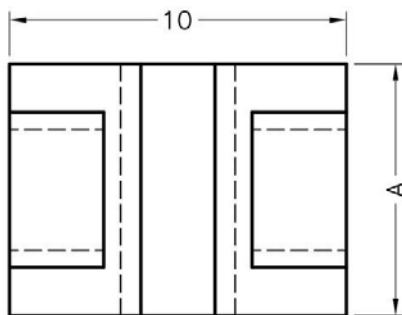
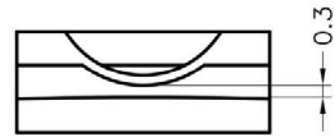
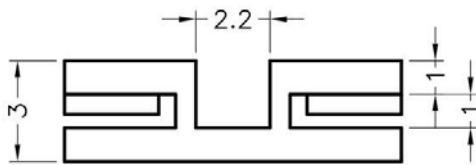

	PART NO	A	PACKAGE
	DTZ-32	6.0	1000

南京诺金电气有限公司

Nanjing Nowking Electric Co., Ltd

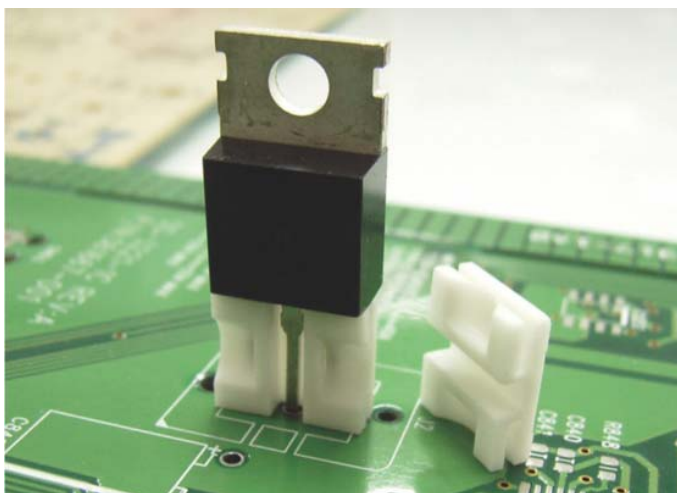

产品名称：电晶体座

规格型号：DTZ-33

- ◆ MATERIAL 1 : NYLON 66(UL)
- ◆ FLAME CLASS 1 :94V-0,94V-2
- ◆ COLOR 1: NATURAL,BLACK
- ◆ MATERIAL 2 : PBT(UL)
- ◆ FLAME CLASS 2:94V-0
- ◆ COLOR 2 : NATURAL
- ◆ UNIT: mm

用途: 保护晶体立于 PC/PCB 板上，使接脚不弯曲、折断、短路，且高度一致。

DTZ-33 结构图

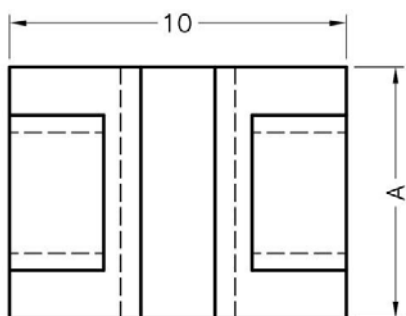
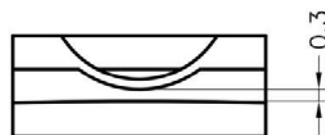
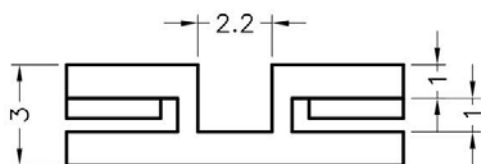

PART NO	A	PACKAGE
DTZ-33	6.5	1000

南京诺金电气有限公司

Nanjing Nowking Electric Co., Ltd

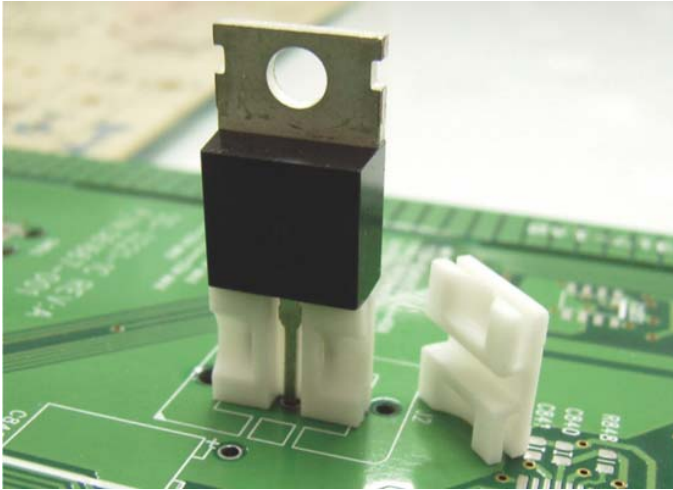

产品名称：电晶体座

规格型号：DTZ-34

- ◆ MATERIAL 1 : NYLON 66(UL)
- ◆ FLAME CLASS 1 :94V-0,94V-2
- ◆ COLOR 1: NATURAL,BLACK
- ◆ MATERIAL 2 : PBT(UL)
- ◆ FLAME CLASS 2:94V-0
- ◆ COLOR 2 : NATURAL
- ◆ UNIT: mm

用途: 保护晶体立于 PC/PCB 板上，使接脚不弯曲、折断、短路，且高度一致。

DTZ-34 结构图

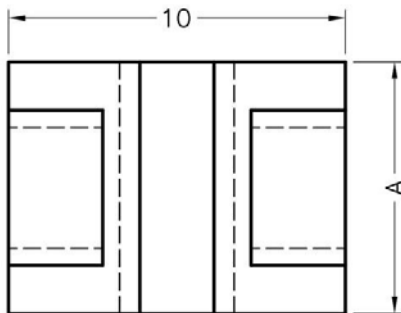
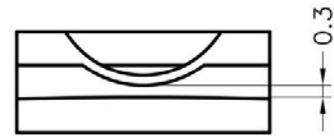
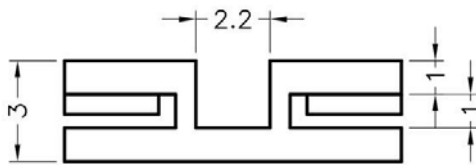

PART NO	A	PACKAGE
DTZ-34	7.0	1000

南京诺金电气有限公司

Nanjing Nowking Electric Co., Ltd

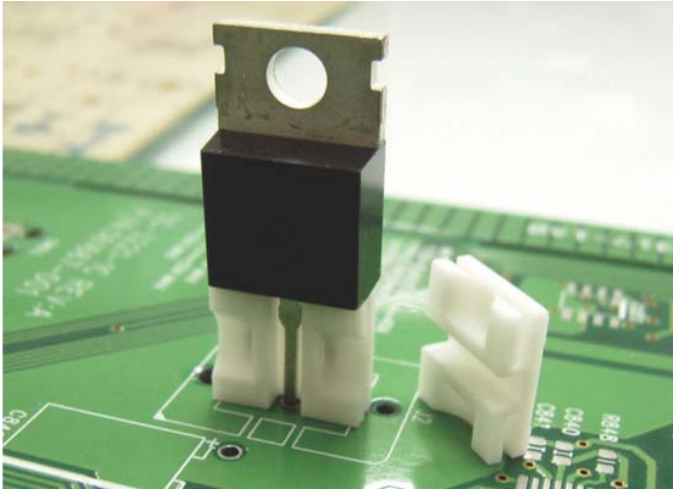

产品名称：电晶体座

规格型号：DTZ-35

- ◆ MATERIAL 1 : NYLON 66(UL)
- ◆ FLAME CLASS 1 :94V-0,94V-2
- ◆ COLOR 1: NATURAL,BLACK
- ◆ MATERIAL 2 : PBT(UL)
- ◆ FLAME CLASS 2:94V-0
- ◆ COLOR 2 : NATURAL
- ◆ UNIT: mm

用途: 保护晶体立于 PC/PCB 板上，使接脚不弯曲、折断、短路，且高度一致。

DTZ-35 结构图

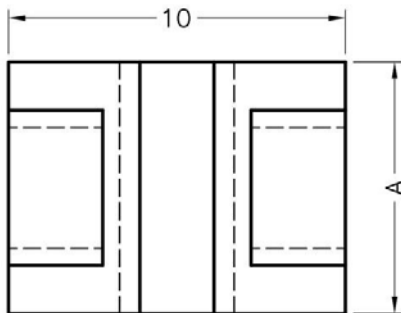
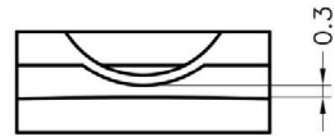
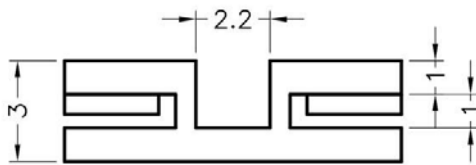

	PART NO	A	PACKAGE
	DTZ-35	7.5	1000

南京诺金电气有限公司

Nanjing Nowking Electric Co., Ltd

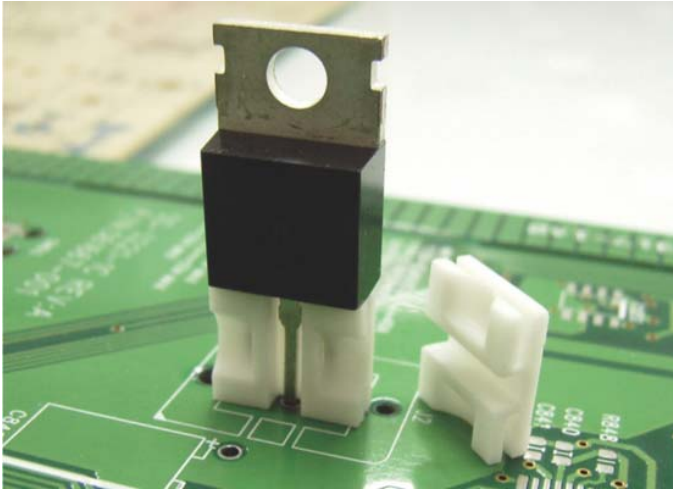

产品名称：电晶体座

规格型号：DTZ-36

- ◆ MATERIAL 1 : NYLON 66(UL)
- ◆ FLAME CLASS 1 :94V-0,94V-2
- ◆ COLOR 1: NATURAL,BLACK
- ◆ MATERIAL 2 : PBT(UL)
- ◆ FLAME CLASS 2:94V-0
- ◆ COLOR 2 : NATURAL
- ◆ UNIT: mm

用途: 保护晶体立于 PC/PCB 板上，使接脚不弯曲、折断、短路，且高度一致。

DTZ-36 结构图

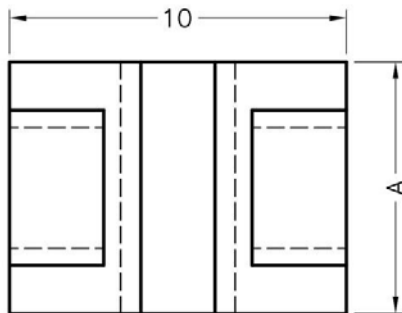
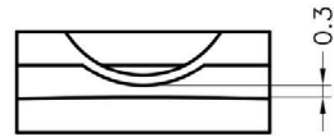
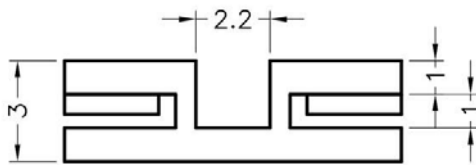

	PART NO	A	PACKAGE
	DTZ-36	8.0	1000

南京诺金电气有限公司

Nanjing Nowking Electric Co., Ltd

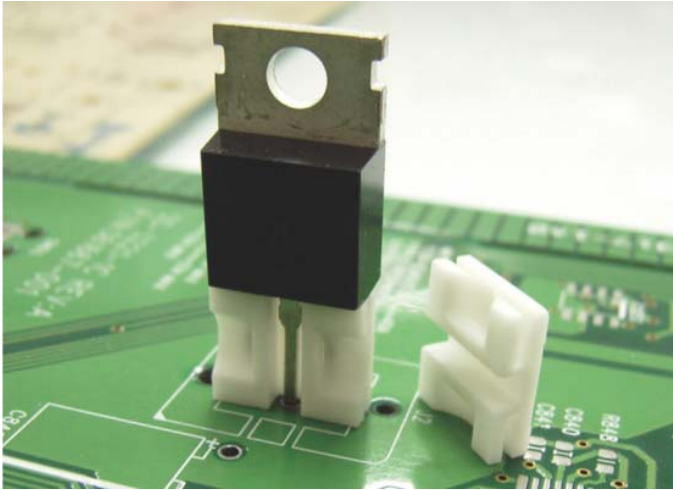

产品名称：电晶体座

规格型号：DTZ-37

- ◆ MATERIAL 1 : NYLON 66(UL)
- ◆ FLAME CLASS 1 :94V-0,94V-2
- ◆ COLOR 1: NATURAL,BLACK
- ◆ MATERIAL 2 : PBT(UL)
- ◆ FLAME CLASS 2:94V-0
- ◆ COLOR 2 : NATURAL
- ◆ UNIT: mm

用途: 保护晶体立于 PC/PCB 板上，使接脚不弯曲、折断、短路，且高度一致。

DTZ-37 结构图

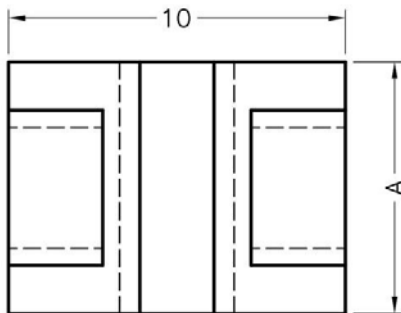
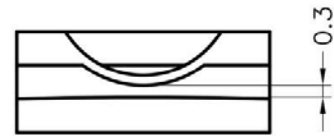
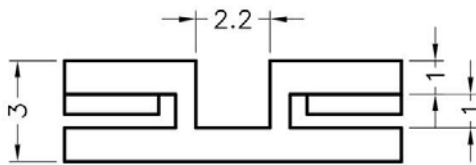

	PART NO	A	PACKAGE
	DTZ-37	8.5	1000

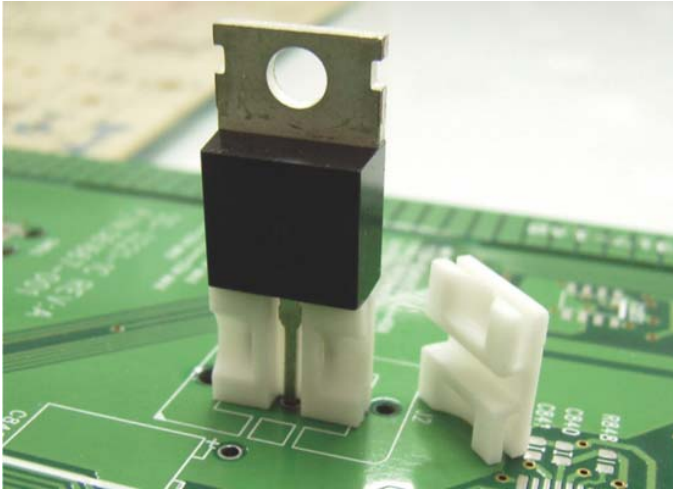

产品名称：电晶体座

规格型号：DTZ-38

- ◆ MATERIAL 1 : NYLON 66(UL)
- ◆ FLAME CLASS 1 :94V-0,94V-2
- ◆ COLOR 1: NATURAL,BLACK
- ◆ MATERIAL 2 : PBT(UL)
- ◆ FLAME CLASS 2:94V-0
- ◆ COLOR 2 : NATURAL
- ◆ UNIT: mm

用途: 保护晶体立于 PC/PCB 板上，使接脚不弯曲、折断、短路，且高度一致。

DTZ-38 结构图

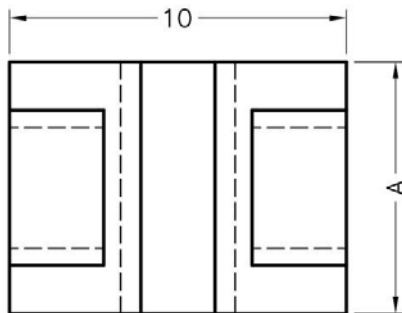
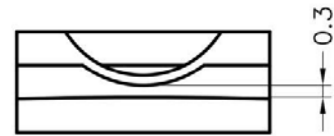
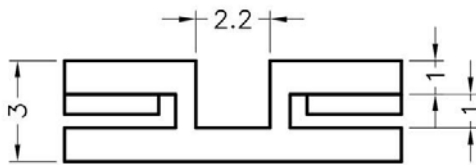

PART NO	A	PACKAGE
DTZ-38	9.0	1000

南京诺金电气有限公司

Nanjing Nowking Electric Co., Ltd

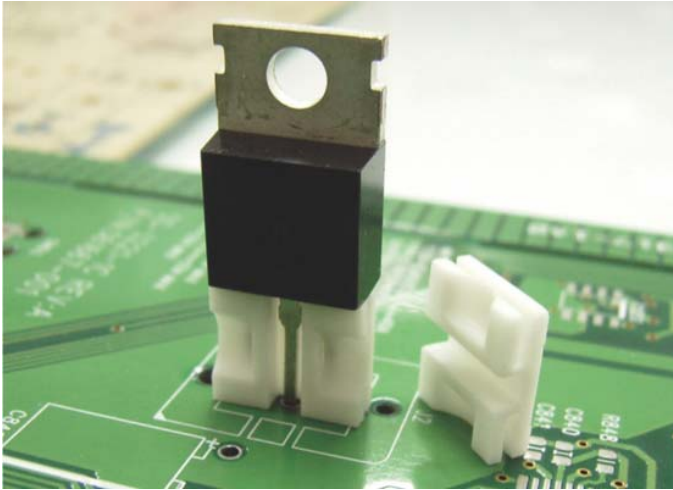

产品名称：电晶体座

规格型号：DTZ-39

- ◆ MATERIAL 1 : NYLON 66(UL)
- ◆ FLAME CLASS 1 :94V-0,94V-2
- ◆ COLOR 1: NATURAL,BLACK
- ◆ MATERIAL 2 : PBT(UL)
- ◆ FLAME CLASS 2:94V-0
- ◆ COLOR 2 : NATURAL
- ◆ UNIT: mm

用途: 保护晶体立于 PC/PCB 板上，使接脚不弯曲、折断、短路，且高度一致。

DTZ-39 结构图

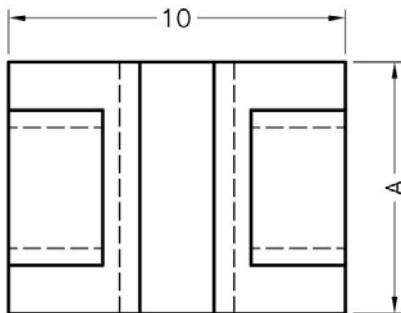
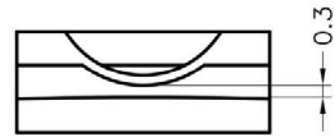
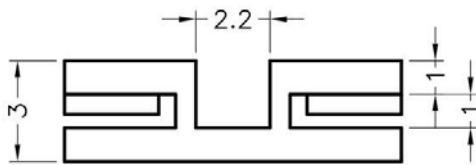

PART NO	A	PACKAGE
DTZ-39	9.5	1000

南京诺金电气有限公司

Nanjing Nowking Electric Co., Ltd

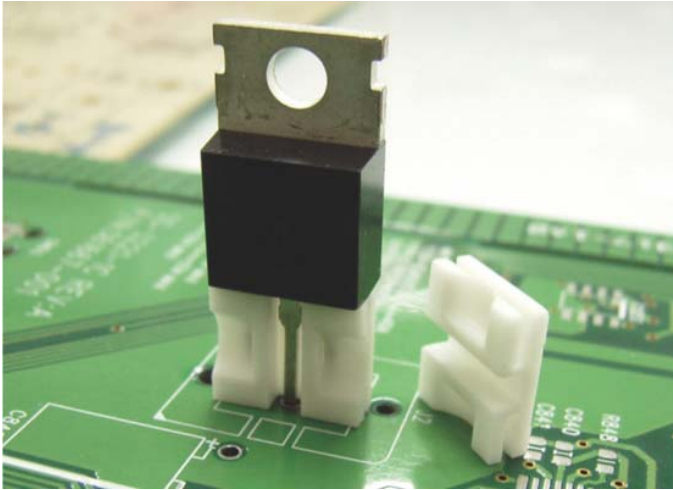

产品名称：电晶体座

规格型号：DTZ-40

- ◆ MATERIAL 1 : NYLON 66(UL)
- ◆ FLAME CLASS 1 :94V-0,94V-2
- ◆ COLOR 1: NATURAL,BLACK
- ◆ MATERIAL 2 : PBT(UL)
- ◆ FLAME CLASS 2:94V-0
- ◆ COLOR 2 : NATURAL
- ◆ UNIT: mm

用途: 保护晶体立于 PC/PCB 板上，使接脚不弯曲、折断、短路，且高度一致。

DTZ-40 结构图

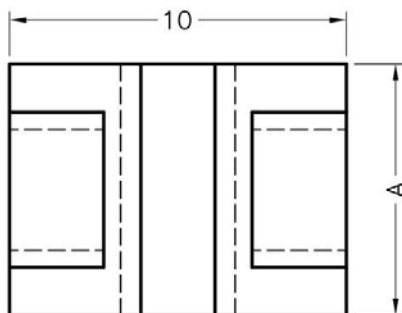
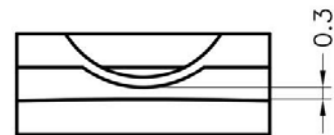
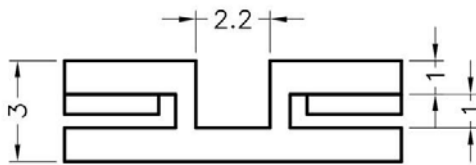

PART NO	A	PACKAGE
DTZ-40	10.0	1000

南京诺金电气有限公司

Nanjing Nowking Electric Co., Ltd

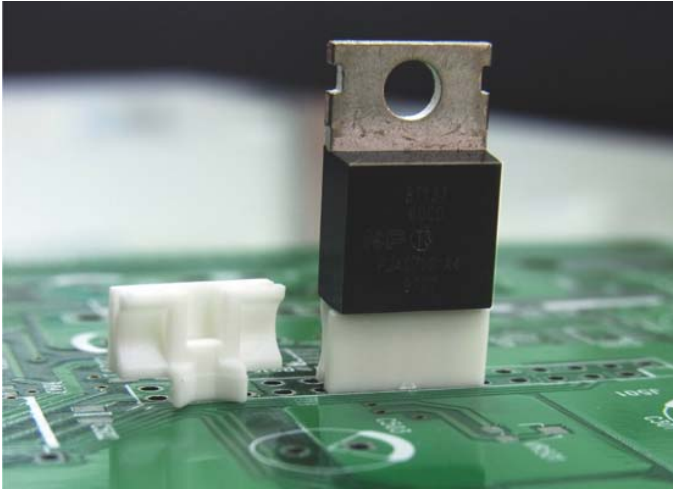

产品名称：电晶体座

规格型号：DTZ-41

- ◆ MATERIAL : NYLON 66(UL)
- ◆ FLAME CLASS :94V-0,94V-2
- ◆ COLOR : NATURAL,BLACK
- ◆ UNIT: mm

用途: 保护晶体立于 PC/PCB 板上，使接脚不弯曲、折断、短路，且高度一致。

DTZ-41 结构图

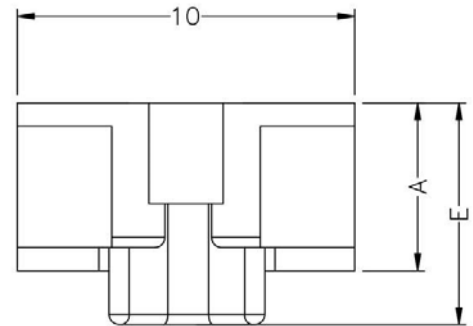
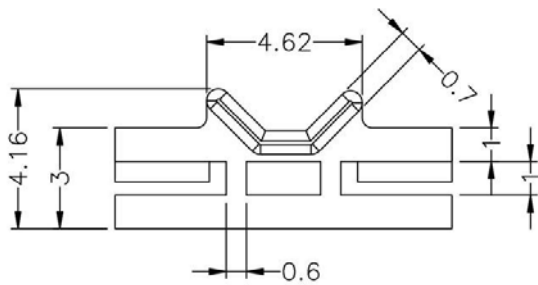

PART NO	A	E	PACKAGE
DTZ-41	5.0	6.6	1000

南京诺金电气有限公司

Nanjing Nowking Electric Co., Ltd

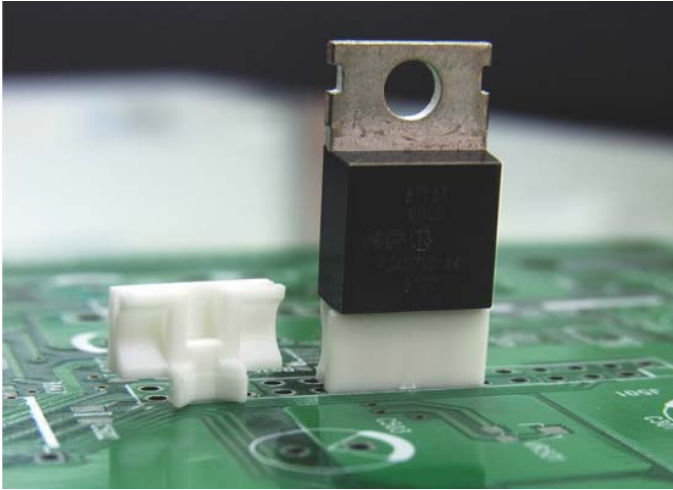

产品名称：电晶体座

规格型号：DTZ-42

- ◆ MATERIAL : NYLON 66(UL)
- ◆ FLAME CLASS :94V-0,94V-2
- ◆ COLOR : NATURAL,BLACK
- ◆ UNIT: mm

用途: 保护晶体立于 PC/PCB 板上，使接脚不弯曲、折断、短路，且高度一致。

DTZ-42 结构图

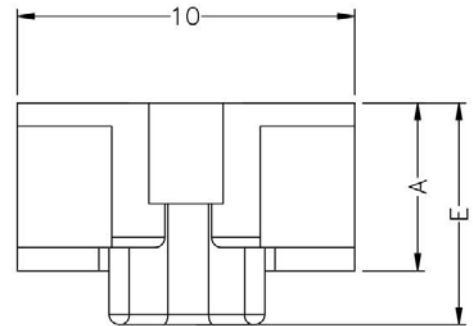
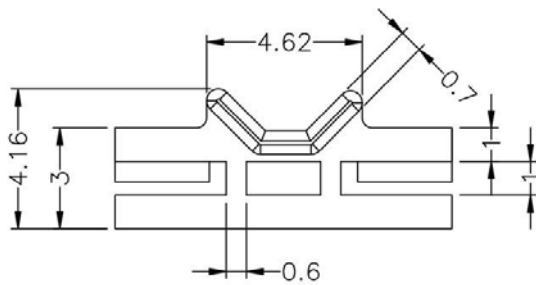

PART NO	A	E	PACKAGE
DTZ-42	6.7	8.3	1000

南京诺金电气有限公司

Nanjing Nowking Electric Co., Ltd

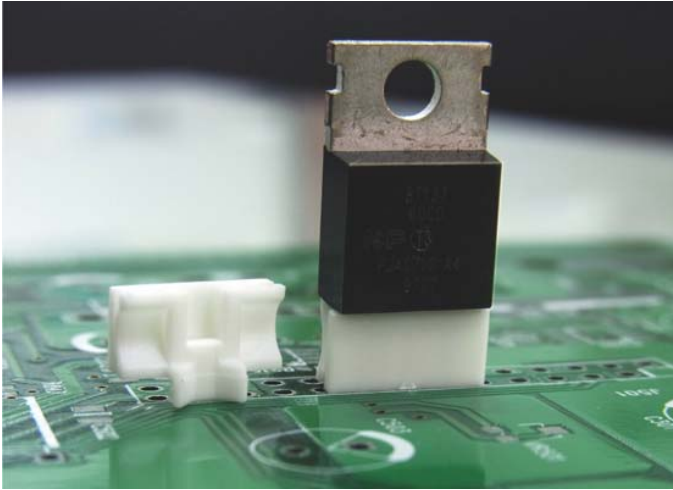

产品名称：电晶体座

规格型号：DTZ-43

- ◆ MATERIAL : NYLON 66(UL)
- ◆ FLAME CLASS :94V-0,94V-2
- ◆ COLOR : NATURAL,BLACK
- ◆ UNIT: mm

用途: 保护晶体立于 PC/PCB 板上，使接脚不弯曲、折断、短路，且高度一致。

DTZ-43 结构图

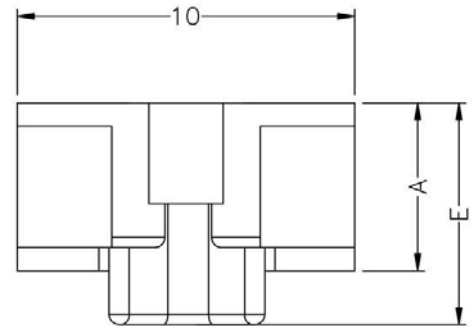
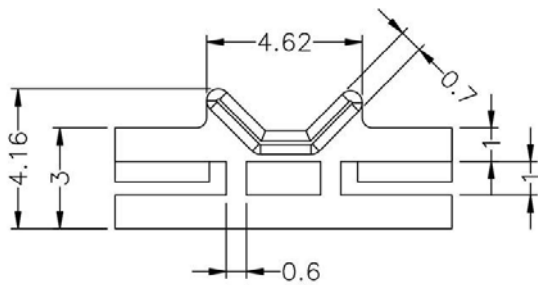

PART NO	A	E	PACKAGE
DTZ-43	7.0	8.6	1000

南京诺金电气有限公司

Nanjing Nowking Electric Co., Ltd

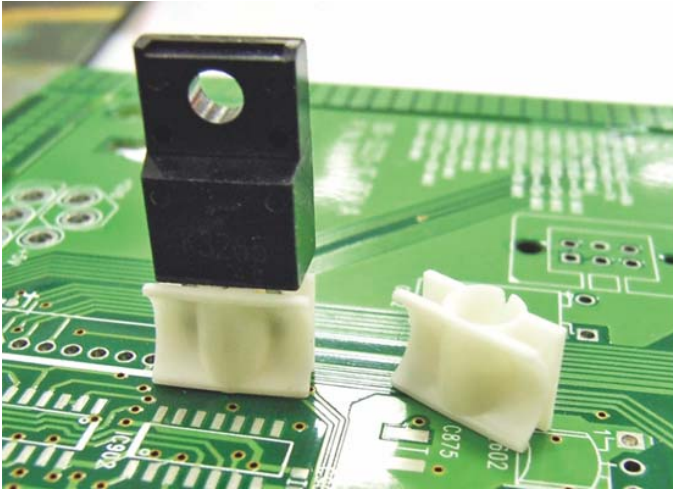

产品名称：电晶体座

规格型号：DTZ-44

- ◆ MATERIAL : NYLON 66(UL)
- ◆ FLAME CLASS :94V-0,94V-2
- ◆ COLOR : NATURAL,BLACK
- ◆ UNIT: mm

用途: 保护晶体立于 PC/PCB 板上，使接脚不弯曲、折断、短路，且高度一致。

DTZ-44 结构图

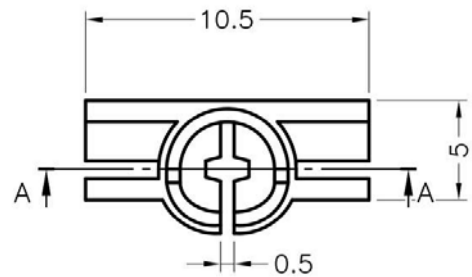
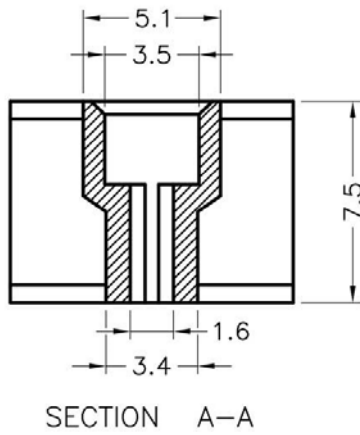

	PART NO	PACKAGE
	DTZ-44	1000

南京诺金电气有限公司

Nanjing Nowking Electric Co., Ltd

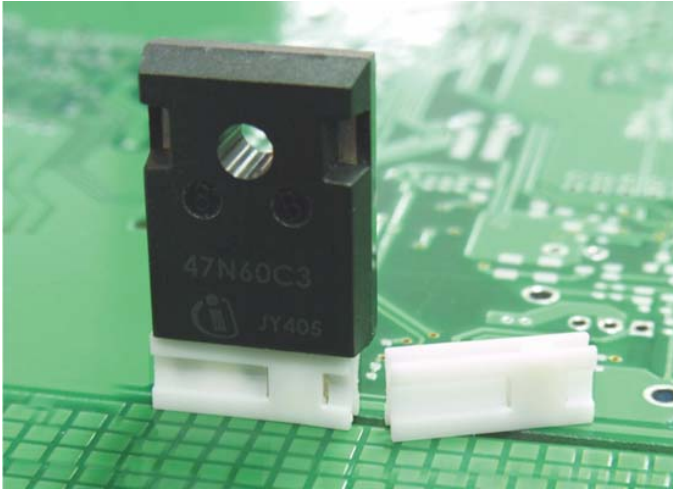

产品名称：电晶体座

规格型号：DTZ-45

- ◆ MATERIAL : NYLON 66(UL)
- ◆ FLAME CLASS :94V-0,94V-2
- ◆ COLOR : NATURAL, BLACK
- ◆ UNIT: mm

用途: 保护晶体立于 PC/PCB 板上，使接脚不弯曲、折断、短路，且高度一致。

DTZ-45 结构图

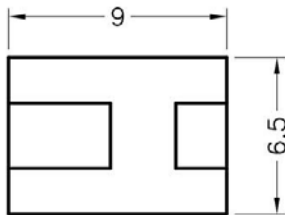
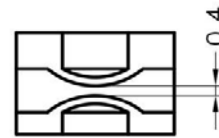

	PART NO	PACKAGE
	DTZ-45	500

南京诺金电气有限公司

Nanjing Nowking Electric Co., Ltd

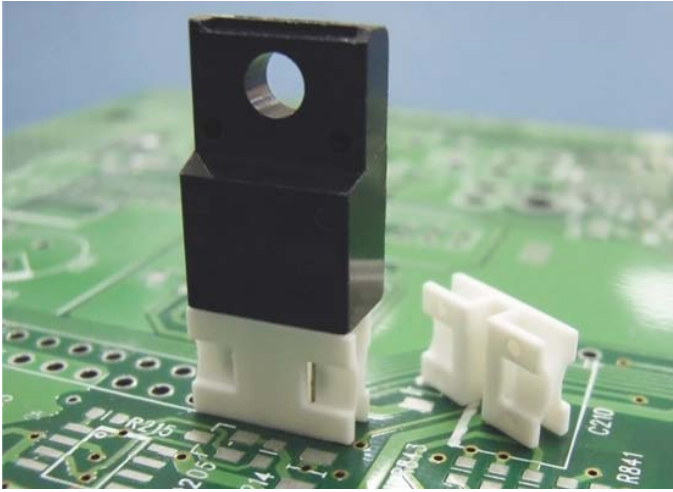

产品名称：电晶体座

规格型号：DTZ-46

- ◆ MATERIAL : PBT(UL)
- ◆ FLAME CLASS :94V-0
- ◆ COLOR : NATURAL
- ◆ UNIT: mm

用途: 保护晶体立于 PC/PCB 板上，使接脚不弯曲、折断、短路，且高度一致。

DTZ-46 结构图

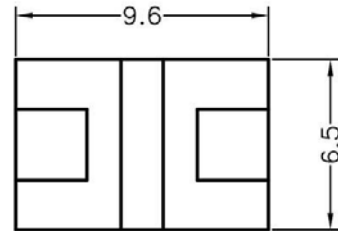

	PART NO	F	PACKAGE
	DTZ-46	0.4	1000

南京诺金电气有限公司

Nanjing Nowking Electric Co., Ltd

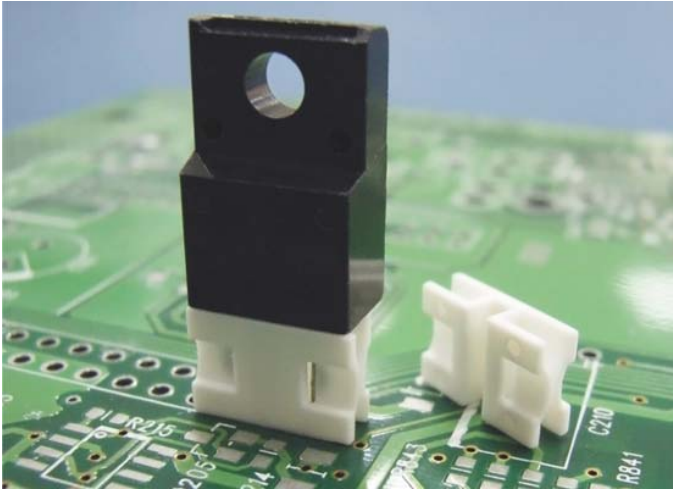

产品名称：电晶体座

规格型号：DTZ-47

- ◆ MATERIAL : PBT(UL)
- ◆ FLAME CLASS :94V-0
- ◆ COLOR : NATURAL
- ◆ UNIT: mm

用途: 保护晶体立于 PC/PCB 板上，使接脚不弯曲、折断、短路，且高度一致。

DTZ-47 结构图

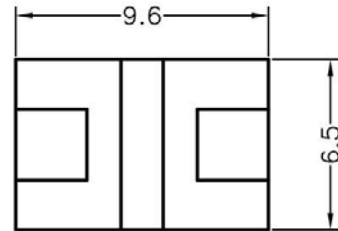

	PART NO	F	PACKAGE
	DTZ-47	0.5	1000

南京诺金电气有限公司

Nanjing Nowking Electric Co., Ltd

产品名称：电晶体座

规格型号：DTZ-48

- ◆ MATERIAL 1: NYLON 66(UL)
- ◆ FLAME CLASS 1: 94V-2, 94V-0
- ◆ COLOR 1: BLACK
- ◆ MATERIAL 2: PPS(UL)
- ◆ FLAME CLASS 2: 94V-0
- ◆ COLOR 2: BLACK
- ◆ MATERIAL 3: STAINLESS
- ◆ UNIT: mm

用途：锁于散热片之晶体外壳，绝缘特性，防止高压跳火，耐高温，提高可靠度，增进美观。

3. MATERIAL 1 及 MATERIAL 2 其一为本身塑件
4. MATERIAL 3 包含金属材质部分



DTZ-48 结构图

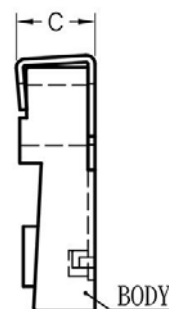
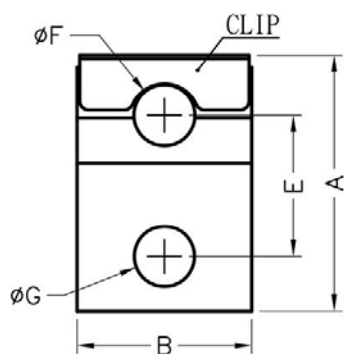

PART NO	A	B	C	E	F	G	PACKAGE
DTZ-48	14.7	10.0	4.5	8.1	3.5	3.45	1000

南京诺金电气有限公司

Nanjing Nowking Electric Co., Ltd

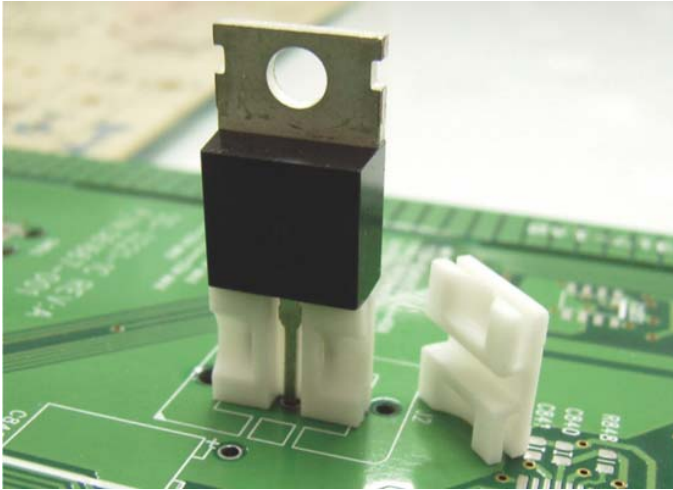

产品名称：电晶体座

规格型号：DTZ-49

- ◆ MATERIAL 1 : NYLON 66(UL)
- ◆ FLAME CLASS 1 :94V-0,94V-2
- ◆ COLOR 1: NATURAL,BLACK
- ◆ MATERIAL 2 : PBT(UL)
- ◆ FLAME CLASS 2:94V-0
- ◆ COLOR 2 : NATURAL
- ◆ UNIT: mm

用途: 保护晶体立于 PC/PCB 板上，使接脚不弯曲、折断、短路，且高度一致。

DTZ-49 结构图

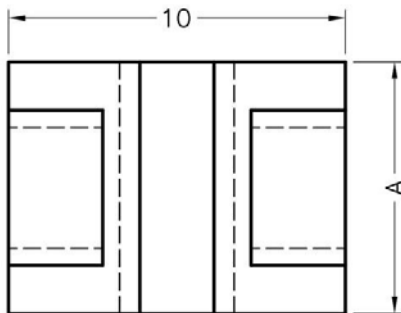
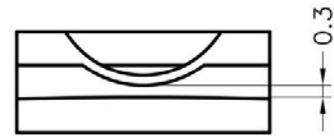
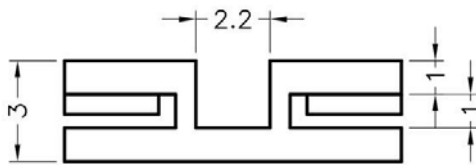

PART NO	A	PACKAGE
DTZ-49	3.5	1000

南京诺金电气有限公司

Nanjing Nowking Electric Co., Ltd

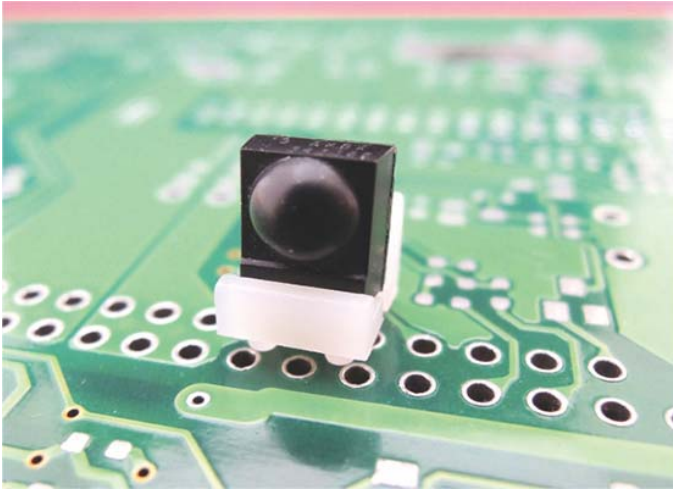

产品名称：电晶体座

规格型号：DTZ-50

- ◆ MATERIAL : NYLON 66(UL)
- ◆ FLAME CLASS :94V-0,94V-2
- ◆ COLOR : NATURAL,BLACK
- ◆ UNIT: mm

用途: 保护 IR 晶体立于 PC/PCB 板上，使接脚不弯曲、折断、短路，且高度一致。

DTZ-50 结构图

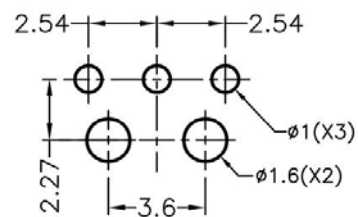
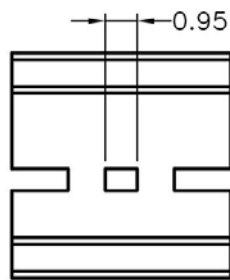
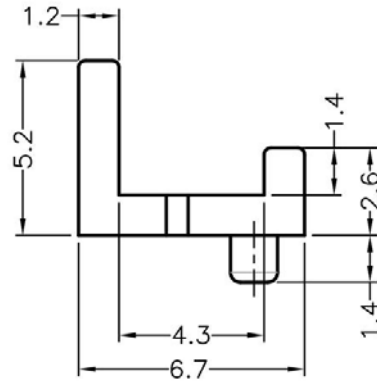
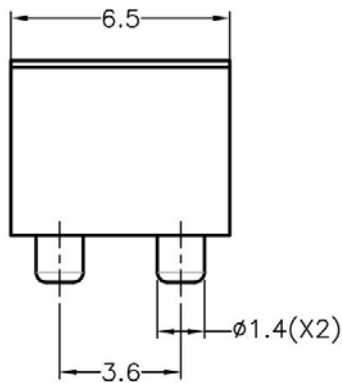

MOUNTING HOLES

	PART NO	PACKAGE
	DTZ-50	1000

南京诺金电气有限公司

Nanjing Nowking Electric Co., Ltd



产品名称：电晶体座

规格型号：DTZ-51

- ◆ MATERIAL : NYLON 66(UL)
- ◆ FLAME CLASS :94V-0,94V-2
- ◆ COLOR : NATURAL,BLACK
- ◆ UNIT: mm

用途: 保护 IR 晶体立于 PC/PCB 板上, 使接脚不弯曲、折断、短路, 且高度一致。

DTZ-51 结构图

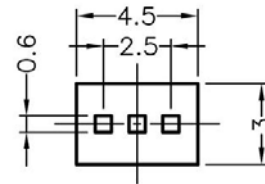
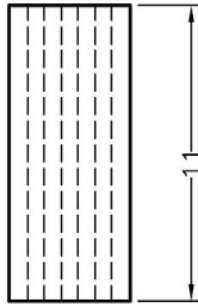

	PART NO	PACKAGE
	DTZ-51	1000

南京诺金电气有限公司

Nanjing Nowking Electric Co., Ltd

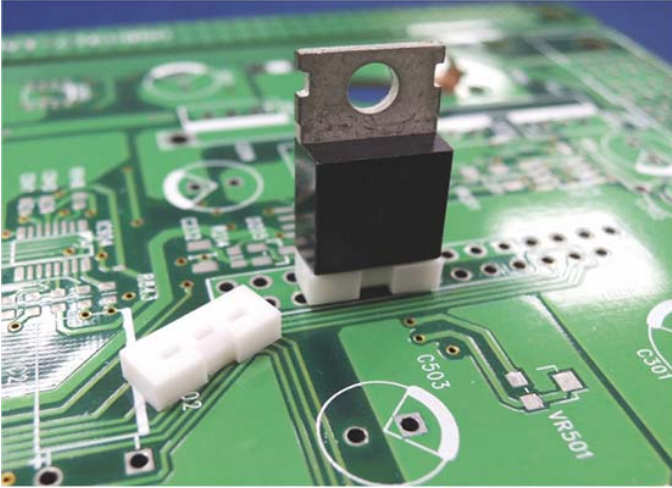

产品名称：电晶体座

规格型号：DTZ-52

- ◆ MATERIAL : NYLON 66(UL)
- ◆ FLAME CLASS :94V-0,94V-2
- ◆ COLOR : NATURAL,BLACK
- ◆ UNIT: mm

用途: 保护晶体立于 PC/PCB 板上，使接脚不弯曲、折断、短路，且高度一致。

DTZ-52 结构图

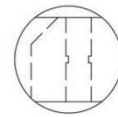
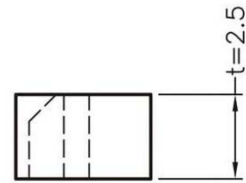
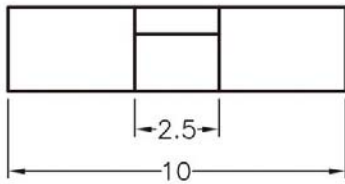

FOR DTZ-53

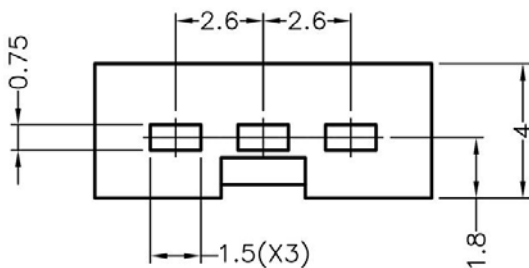

	PART NO	PACKAGE
	DTZ-52	1000

南京诺金电气有限公司

Nanjing Nowking Electric Co., Ltd

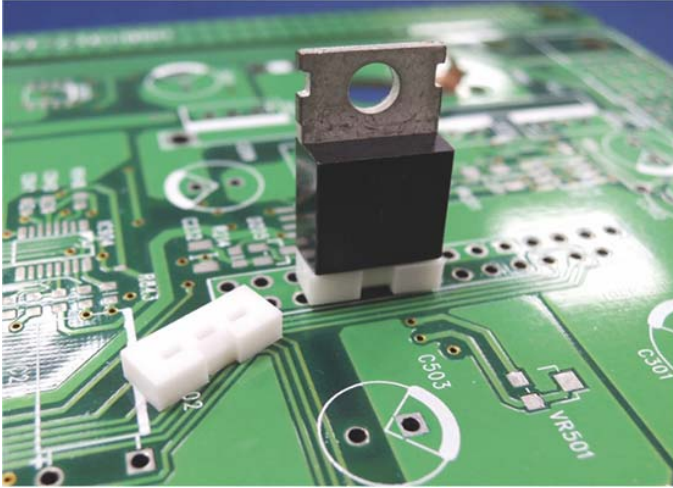

产品名称：电晶体座

规格型号：DTZ-53

- ◆ MATERIAL : NYLON 66(UL)
- ◆ FLAME CLASS :94V-0,94V-2
- ◆ COLOR : NATURAL,BLACK
- ◆ UNIT: mm

用途: 保护晶体立于 PC/PCB 板上，使接脚不弯曲、折断、短路，且高度一致。

DTZ-53 结构图

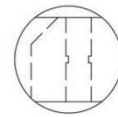
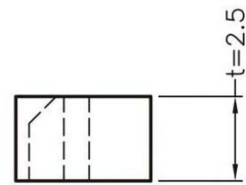
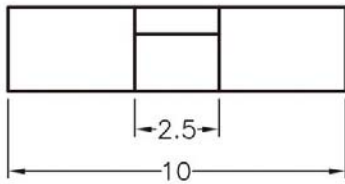

FOR DTZ-53

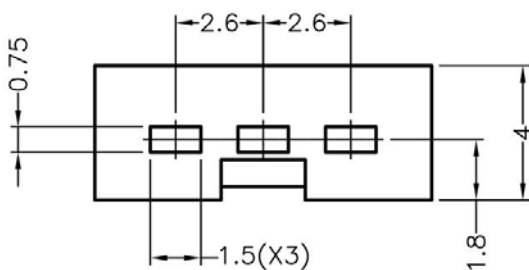

	PART NO	PACKAGE
	DTZ-53	1000

南京诺金电气有限公司

Nanjing Nowking Electric Co., Ltd

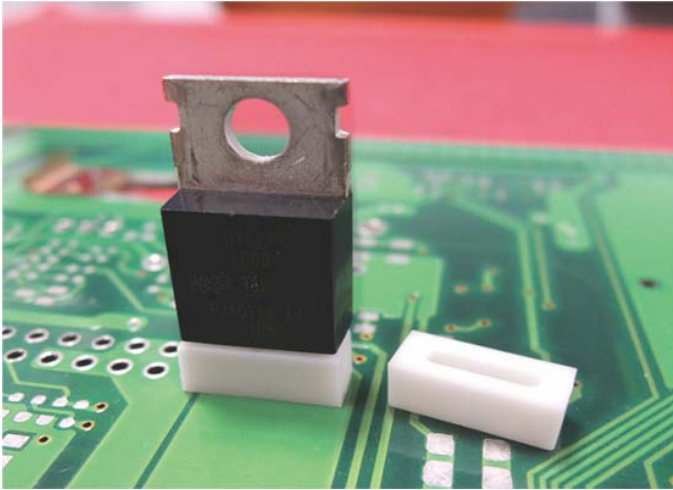

产品名称：电晶体座

规格型号：DTZ-54

- ◆ MATERIAL : NYLON 66(UL)
- ◆ FLAME CLASS :94V-0,94V-2
- ◆ COLOR : NATURAL,BLACK
- ◆ UNIT: mm

用途：用于电晶体或零件之垫高与保护。

DTZ-54 结构图

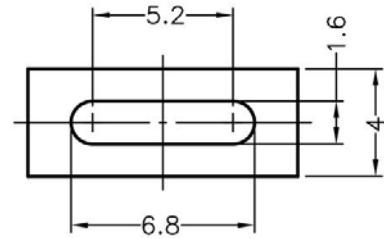
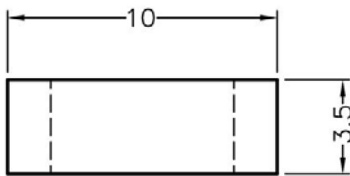

	PART NO	PACKAGE
	DTZ-54	1000

南京诺金电气有限公司

Nanjing Nowking Electric Co., Ltd

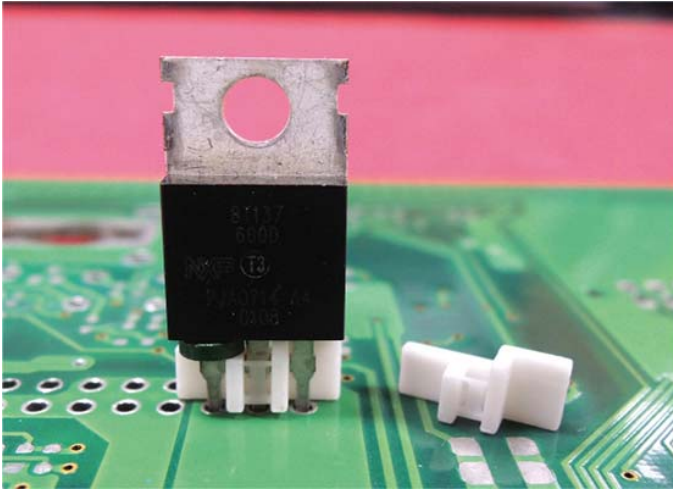

产品名称：电晶体座

规格型号：DTZ-55

- ◆ MATERIAL : NYLON 66(UL)
- ◆ FLAME CLASS :94V-0,94V-2
- ◆ COLOR : NATURAL,BLACK
- ◆ UNIT: mm

用途: 保护晶体立于 PC/PCB 板上，使接脚不弯曲、折断、短路，且高度一致。

可使用同等材质

DTZ-55 结构图

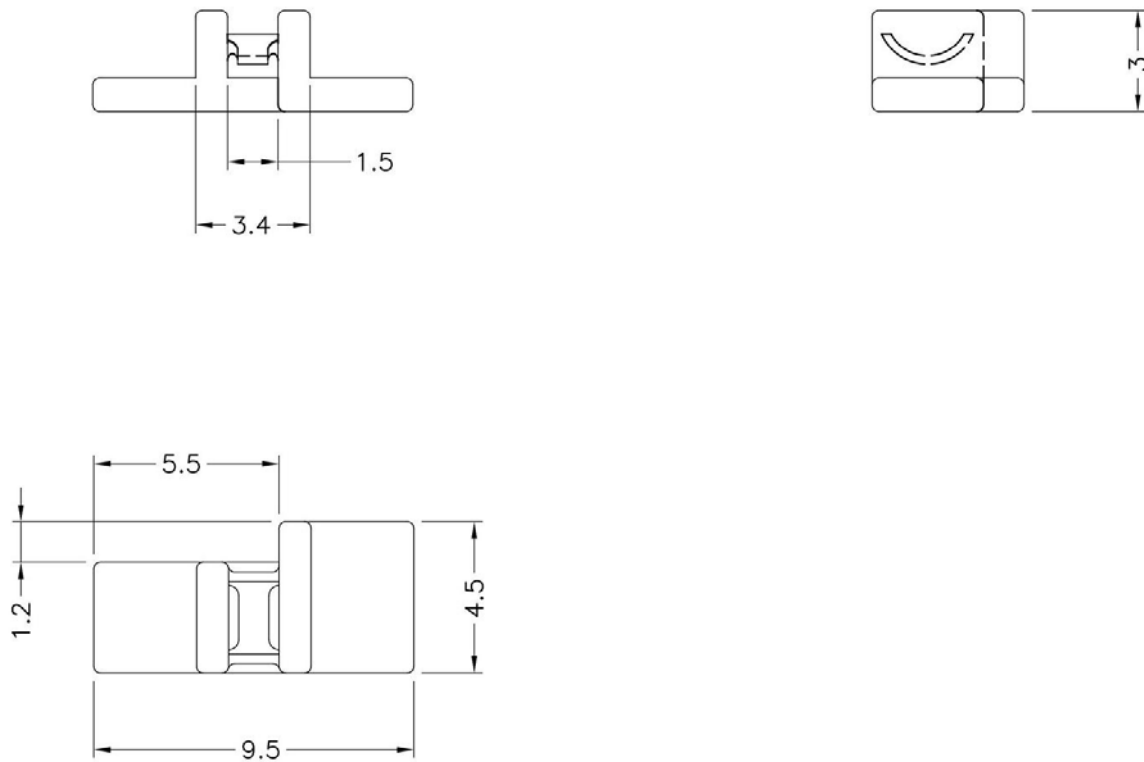

	PART NO	PACKAGE
	DTZ-55	1000

南京诺金电气有限公司

Nanjing Nowking Electric Co., Ltd

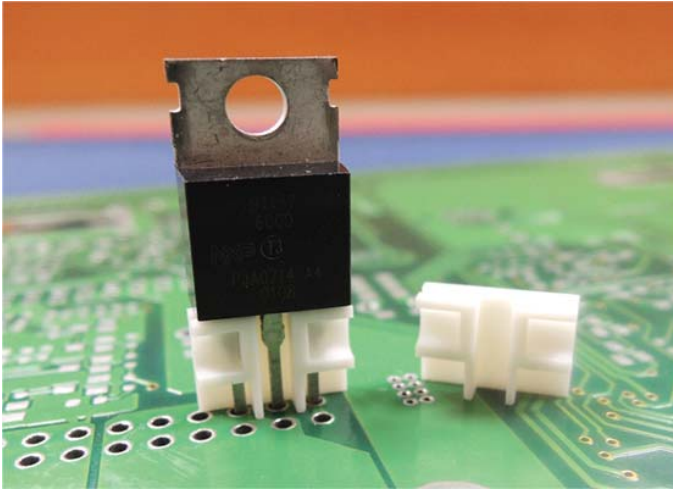

产品名称：电晶体座

规格型号：DTZ-56

- ◆ MATERIAL : NYLON 66(UL)
- ◆ FLAME CLASS :94V-0,94V-2
- ◆ COLOR : NATURAL,BLACK
- ◆ UNIT: mm

用途: 保护晶体立于 PC/PCB 板上，使接脚不弯曲、折断、短路，且高度一致。

可使用同等材质

DTZ-56 结构图

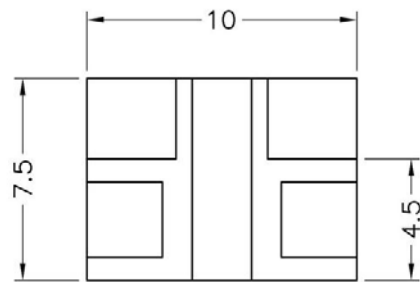
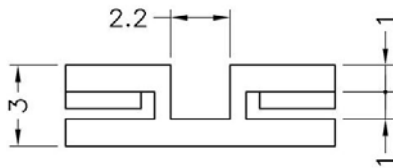

	PART NO	PACKAGE
	DTZ-56	1000

南京诺金电气有限公司

Nanjing Nowking Electric Co., Ltd

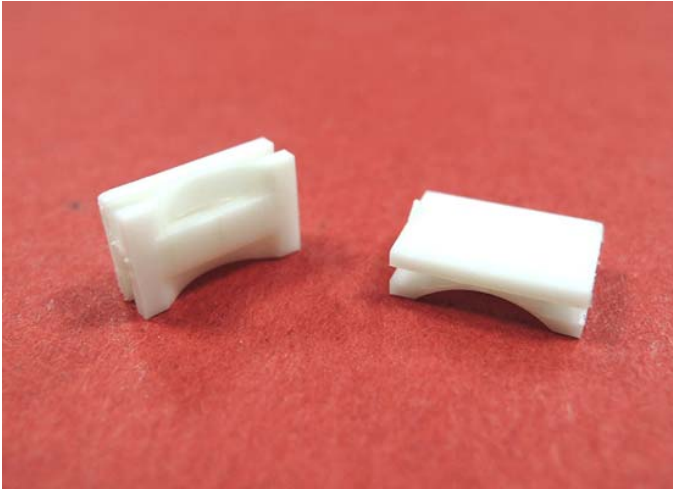

产品名称：电晶体座

规格型号：DTZ-57

- ◆ MATERIAL : NYLON 66(UL)
- ◆ FLAME CLASS :94V-0,94V-2
- ◆ COLOR : NATURAL,BLACK
- ◆ UNIT: mm

用途: 保护晶体立于 PC/PCB 板上，使接脚不弯曲、折断、短路，且高度一致。

可使用同等材质

DTZ-57 结构图

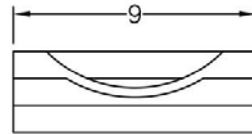
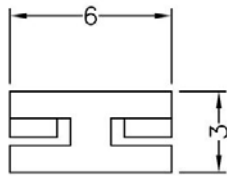

	PART NO	PACKAGE
	DTZ-57	1000

南京诺金电气有限公司

Nanjing Nowking Electric Co., Ltd

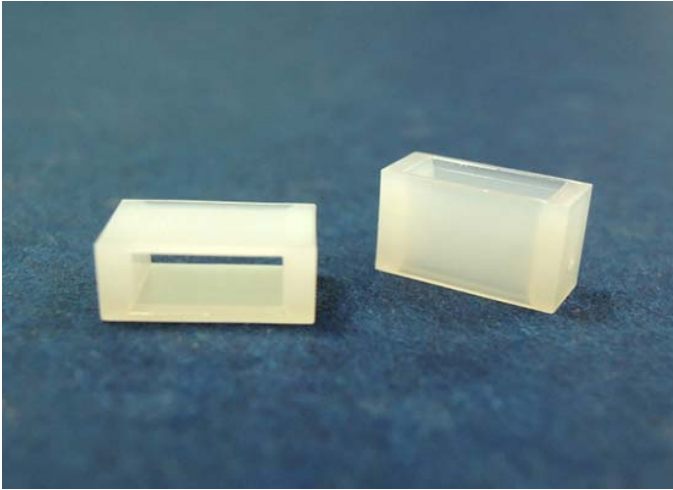

产品名称：电晶体座

规格型号：DTZ-58

- ◆ MATERIAL : NYLON 66(UL)
- ◆ FLAME CLASS :94V-0,94V-2
- ◆ COLOR : NATURAL,BLACK
- ◆ UNIT: mm

用途：用于电晶体或零件之垫高与保护。

可使用同等材质

DTZ-58 结构图

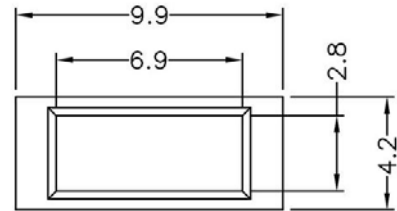
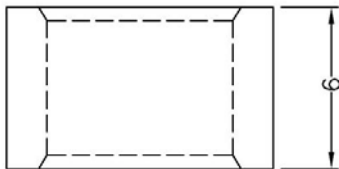

	PART NO	PACKAGE
	DTZ-58	1000

南京诺金电气有限公司

Nanjing Nowking Electric Co., Ltd

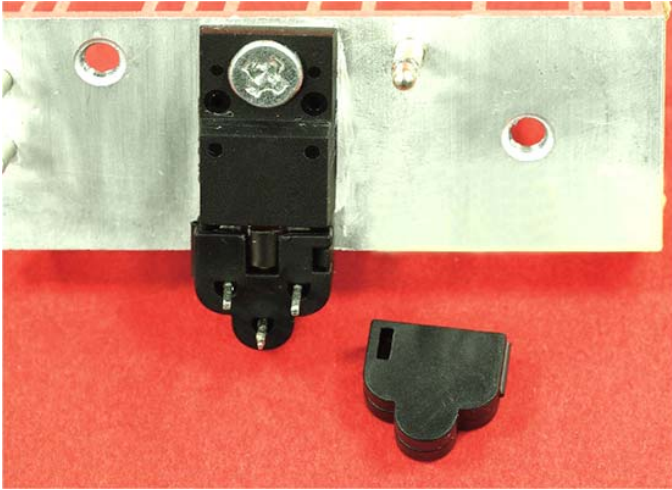

产品名称：电晶体座

规格型号：DTZ-59

- ◆ MATERIAL : NYLON 66(UL)
- ◆ FLAME CLASS :94V-0,94V-2
- ◆ COLOR : NATURAL,BLACK
- ◆ UNIT: mm

用途：用于功率晶体之绝缘与防尘。

可使用同等材质

DTZ-59 结构图

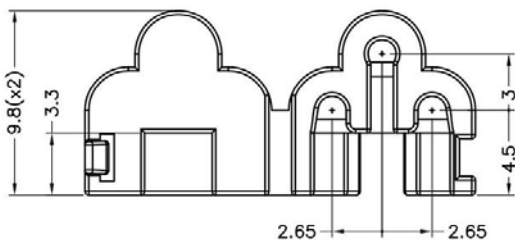
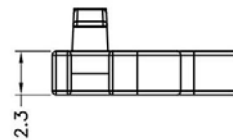
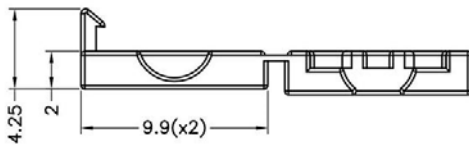

	PART NO	PACKAGE
	DTZ-59	1000

南京诺金电气有限公司

Nanjing Nowking Electric Co., Ltd

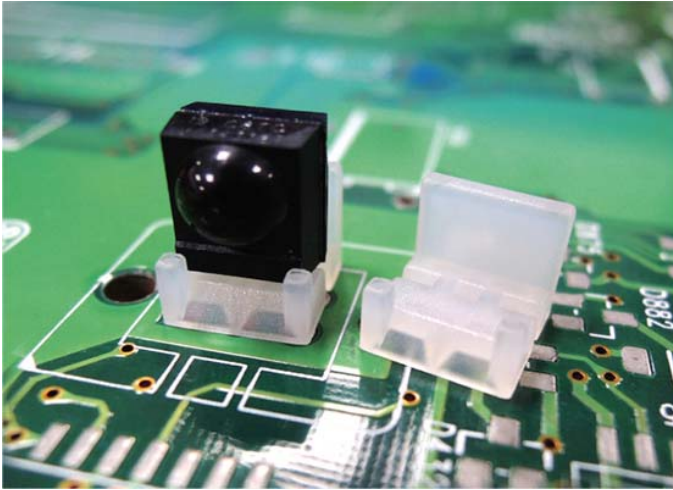

产品名称：电晶体座

规格型号：DTZ-60

- ◆ MATERIAL : NYLON 66(UL)
- ◆ FLAME CLASS :94V-0,94V-2
- ◆ COLOR : NATURAL,BLACK
- ◆ UNIT: mm

用途: 保护 IR 晶体立于 PC/PCB 板上, 使接脚不弯曲、折断、短路、且高度一致。

1. 可使用同等材质
2. 所有尺寸量测皆不含进胶口,胶口凸出 0.3mm 之内

DTZ-60 结构图

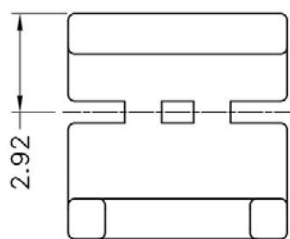
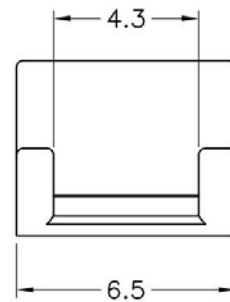
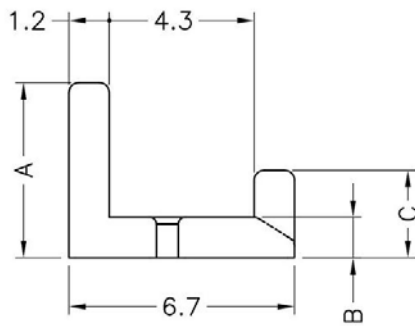

PART NO	A	B	C	PACKAGE
DTZ-60	5.2	1.2	2.6	1000

南京诺金电气有限公司

Nanjing Nowking Electric Co., Ltd

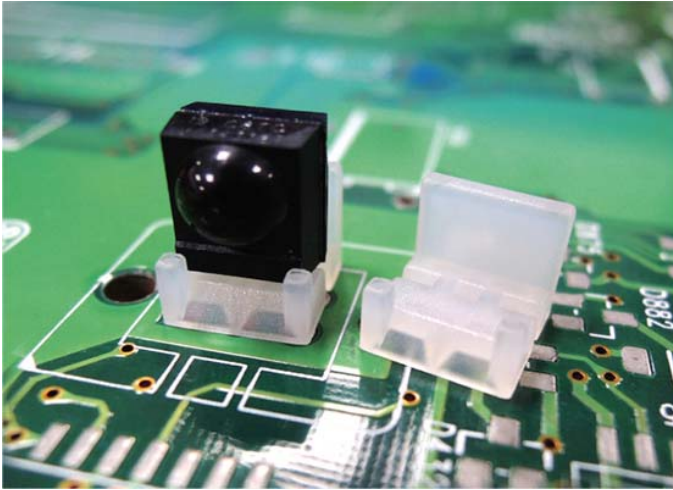

产品名称：电晶体座

规格型号：DTZ-61

- ◆ MATERIAL : NYLON 66(UL)
- ◆ FLAME CLASS :94V-0,94V-2
- ◆ COLOR : NATURAL,BLACK
- ◆ UNIT: mm

用途: 保护 IR 晶体立于 PC/PCB 板上, 使接脚不弯曲、折断、短路、且高度一致。

- 1 可使用同等材质
- 2 所有尺寸量测皆不含进胶口,胶口凸出 0.3mm 之内

DTZ-61 结构图

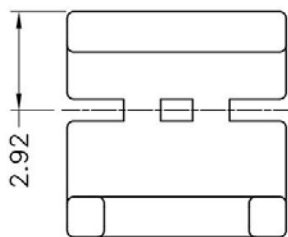
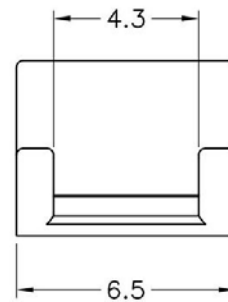
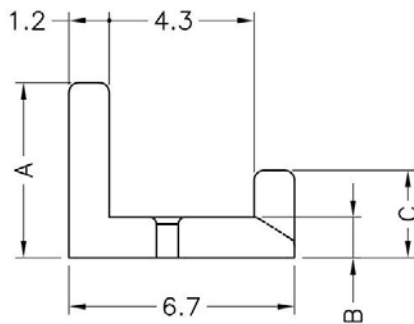

PART NO	A	B	C	PACKAGE
DTZ-61	6.0	2.0	3.4	1000

南京诺金电气有限公司

Nanjing Nowking Electric Co., Ltd

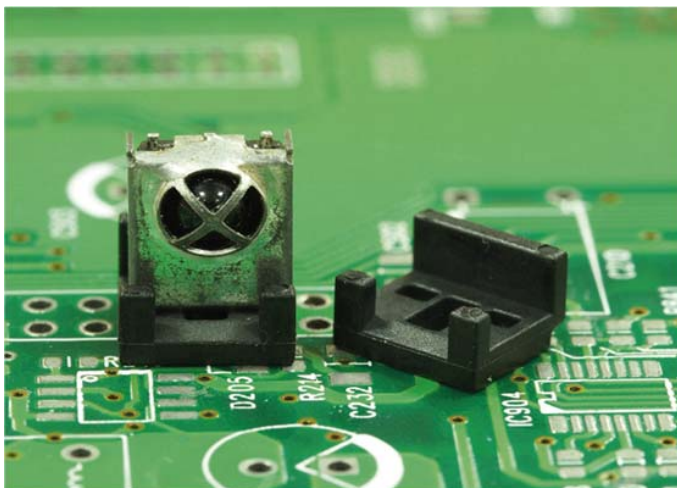

产品名称：电晶体座

规格型号：DTZ-62

- ◆ MATERIAL : NYLON 66(UL)
- ◆ FLAME CLASS :94V-0,94V-2
- ◆ COLOR : NATURAL,BLACK
- ◆ UNIT: mm

用途: 保护 IR 晶体立于 PC/PCB 板上, 使接脚不弯曲、折断、短路、且高度一致。

- 1 可使用同等材质
- 2 所有尺寸量测皆不含进胶口,胶口凸出 0.3mm 之内
- 3.内缩为正常现象

DTZ-62 结构图

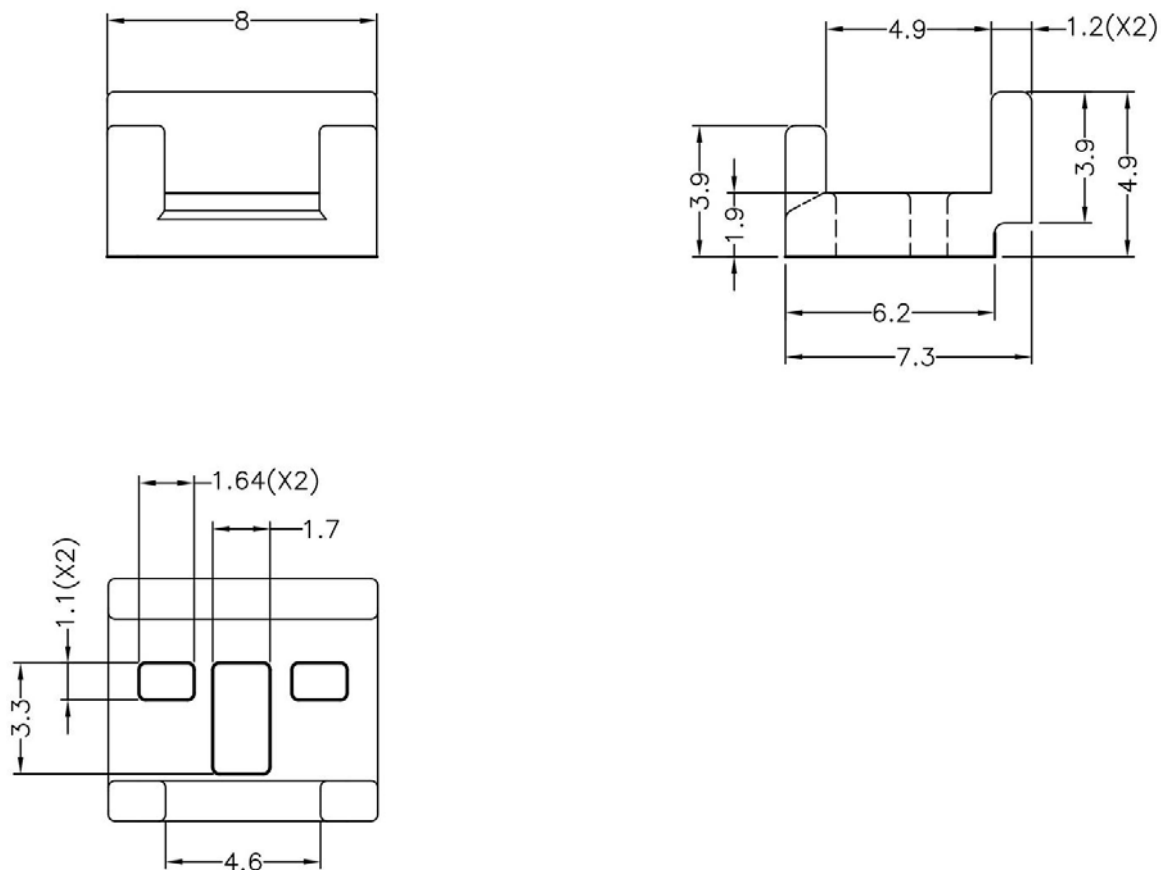

PART NO	PACKAGE
DTZ-62	1000

南京诺金电气有限公司

Nanjing Nowking Electric Co., Ltd



产品名称：电晶体座

规格型号：DTZ-63

- ◆ MATERIAL : NYLON 66(UL)
- ◆ FLAME CLASS :94V-0,94V-2
- ◆ COLOR : NATURAL,BLACK
- ◆ UNIT: mm

用途: 保护 IR 晶体立于 PC/PCB 板上, 使接脚不弯曲、折断、短路、且高度一致。

1 可使用同等材质

2 所有尺寸量测皆不含进胶口,胶口凸出 0.3mm 之内

DTZ-63 结构图

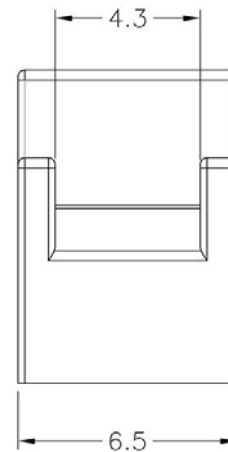
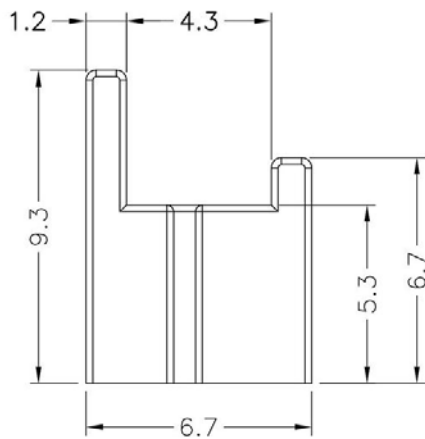

	PART NO	PACKAGE
	DTZ-63	1000

南京诺金电气有限公司

Nanjing Nowking Electric Co., Ltd



产品名称：电晶体座

规格型号：DTZ-64

- ◆ MATERIAL : NYLON 66(UL)
- ◆ FLAME CLASS :94V-0,94V-2
- ◆ COLOR : NATURAL,BLACK
- ◆ UNIT: mm

用途: 保护 IR 晶体立于 PC/PCB 板上, 使接脚不弯曲、折断、短路、且高度一致。

1 可使用同等材质

2 所有尺寸量测皆不含进胶口,胶口凸出 0.3mm 之内

DTZ-64 结构图

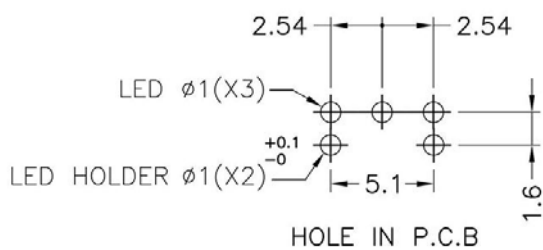
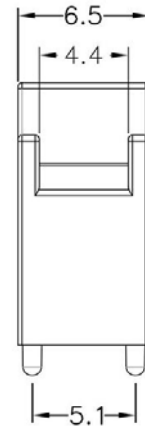
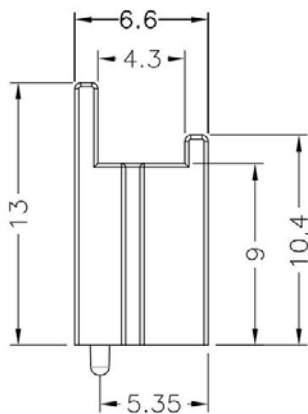

PART NO	PACKAGE
DTZ-64	1000

南京诺金电气有限公司

Nanjing Nowking Electric Co., Ltd

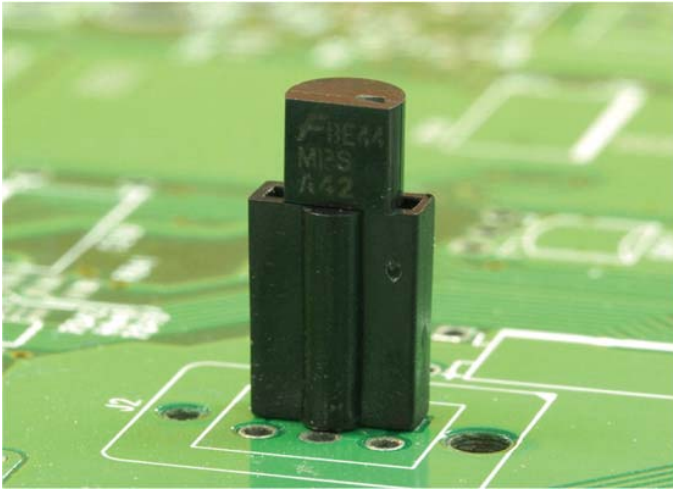

产品名称：电晶体座

规格型号：DTZ-65

- ◆MATERIAL : NYLON 66(UL)
- ◆FLAME CLASS :94V-0,94V-2
- ◆COLOR : NATURAL,BLACK
- ◆UNIT: mm

用途: 用于 TO-92 功率晶体，保护晶体立于 PC/PCB 板上，使接脚不弯曲、折断、短路、且高度一致。

可使用同等材质

DTZ-65 结构图

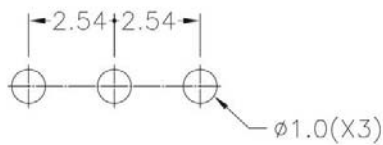
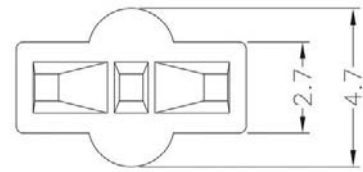
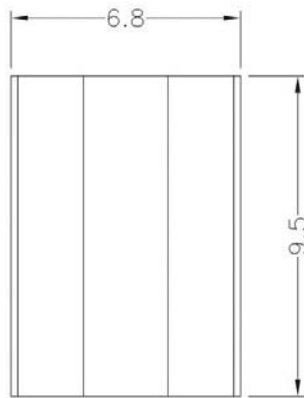

MOUNTING HOLES

	PART NO	PACKAGE
	DTZ-65	1000

南京诺金电气有限公司

Nanjing Nowking Electric Co., Ltd

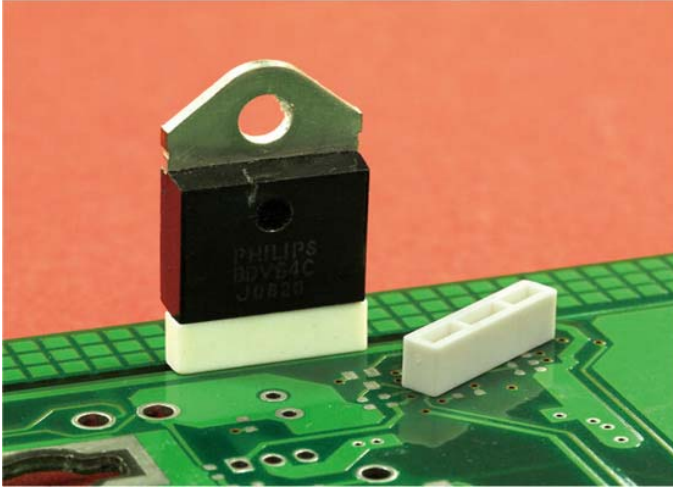

产品名称：电晶体座

规格型号：DTZ-66

- ◆MATERIAL : PBT(UL)
- ◆FLAME CLASS :94V-0
- ◆COLOR : WHITE
- ◆UNIT: mm

用途: 保护晶体立于 PC/PCB 板上，使接脚不弯曲、折断、短路，且高度一致。

可使用同等材质

DTZ-66 结构图

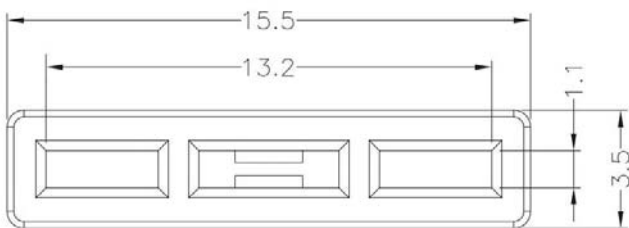
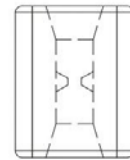
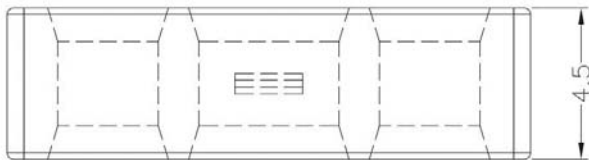

	PART NO	PACKAGE
	DTZ-66	1000

南京诺金电气有限公司

Nanjing Nowking Electric Co., Ltd

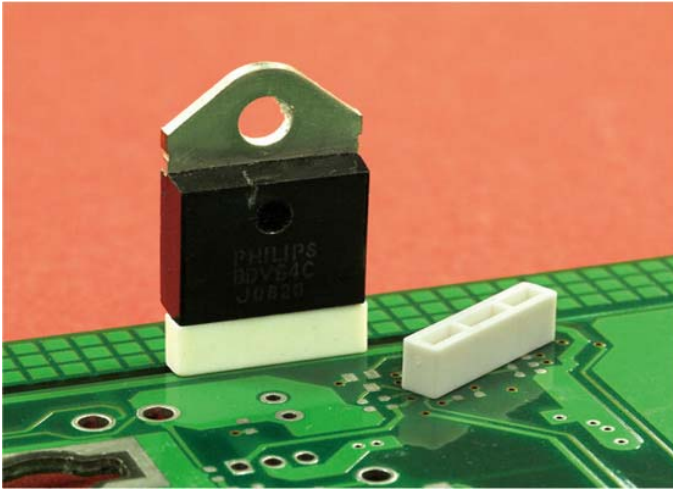

产品名称：电晶体座

规格型号：DTZ-67

- ◆MATERIAL : NYLON 66(UL)
- ◆FLAME CLASS :94V-0,94V-2
- ◆COLOR : NATURAL,BLACK
- ◆UNIT: mm

用途: 保护晶体立于 PC/PCB 板上，使接脚不弯曲、折断、短路，且高度一致。

可使用同等材质

DTZ-67 结构图

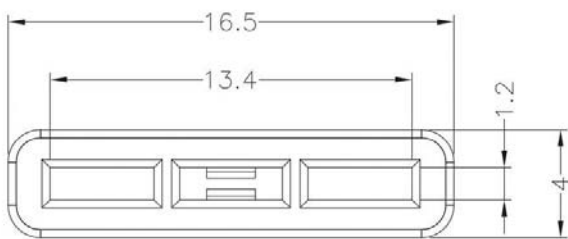
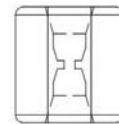
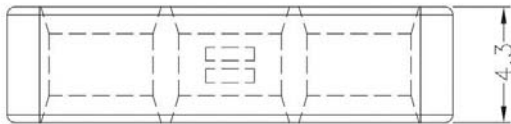

PART NO	PACKAGE
DTZ-67	1000

南京诺金电气有限公司

Nanjing Nowking Electric Co., Ltd

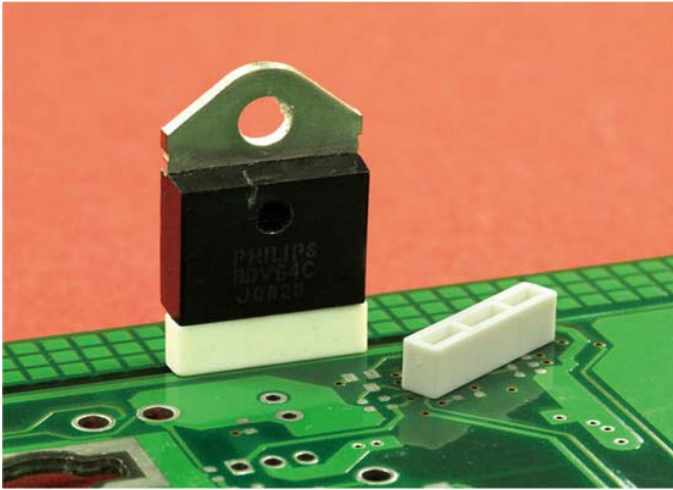

产品名称：电晶体座

规格型号：DTZ-68

- ◆MATERIAL : PBT(UL)
- ◆FLAME CLASS :94V-0
- ◆COLOR : WHITE
- ◆UNIT: mm

用途: 保护晶体立于 PC/PCB 板上，使接脚不弯曲、折断、短路，且高度一致。

可使用同等材质
内缩为正常现象

DTZ-68 结构图

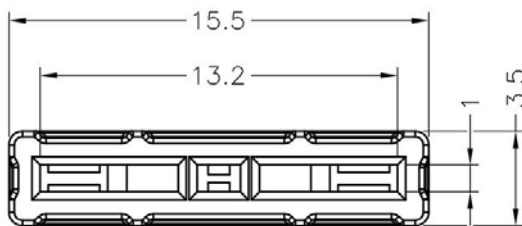
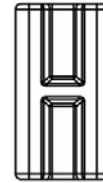
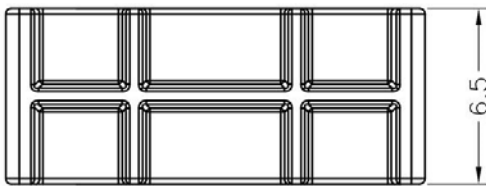

	PART NO	PACKAGE
	DTZ-68	1000

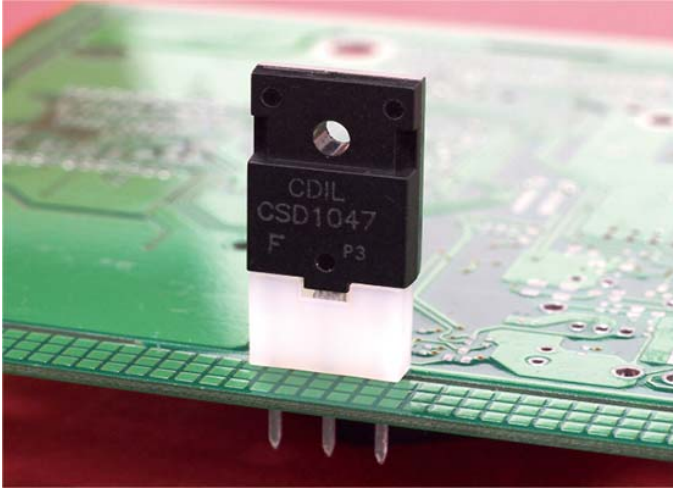

产品名称：电晶体座

规格型号：DTZ-69

- ◆MATERIAL : NYLON 66(UL)
- ◆FLAME CLASS :94V-0,94V-2
- ◆COLOR : WHITE,BLACK
- ◆UNIT: mm

用途: 用于 TO-3P 功率晶体, 保护晶体, 立于 PC/PCB 板上, 使接脚不弯曲、折断、短路, 且高度一致。

可使用同等材质
内缩为正常现象

DTZ-69 结构图

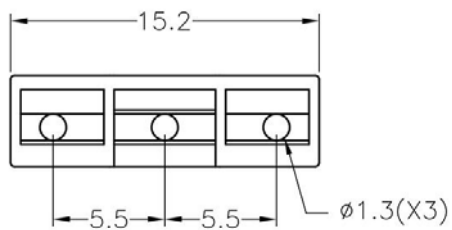
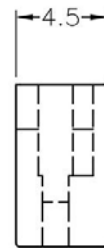
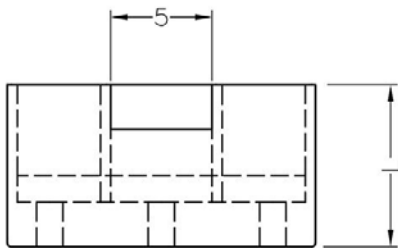

PART NO	L	PACKAGE
DTZ-69	10.0	1000

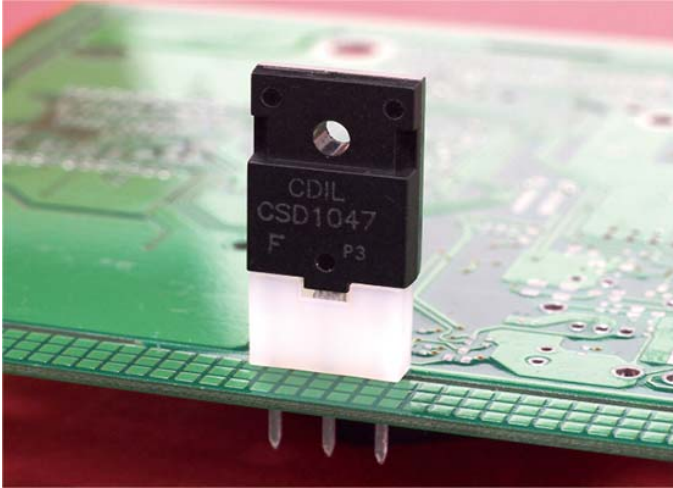

产品名称：电晶体座

规格型号：DTZ-70

- ◆MATERIAL : NYLON 66(UL)
- ◆FLAME CLASS :94V-0,94V-2
- ◆COLOR : WHITE,BLACK
- ◆UNIT: mm

用途: 用于 TO-3P 功率晶体, 保护晶体, 立于 PC/PCB 板上, 使接脚不弯曲、折断、短路, 且高度一致。

可使用同等材质
内缩为正常现象

DTZ-70 结构图

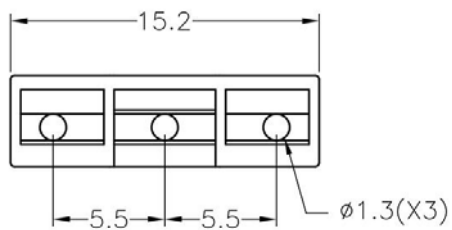
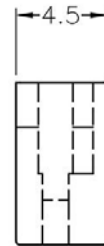
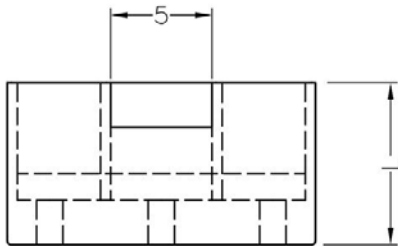

PART NO	L	PACKAGE
DTZ-70	8.0	1000

南京诺金电气有限公司

Nanjing Nowking Electric Co., Ltd

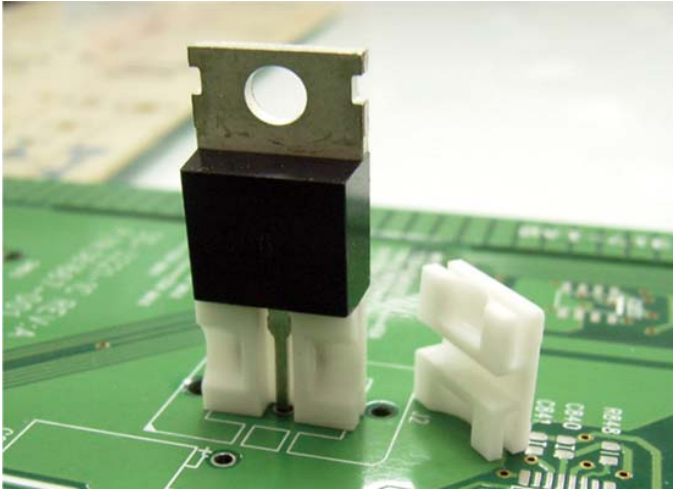

产品名称：电晶体座

规格型号：DTZ-71

◆MATERIAL : PBT(UL)

◆FLAME CLASS :94V-0

◆COLOR : NATURAL

◆UNIT: mm

用途: 保护晶体立于 PC/PCB 板上，使接脚不弯曲、折断、短路，且高度一致。

可使用同等材质

内缩为正常现象

DTZ-71 结构图

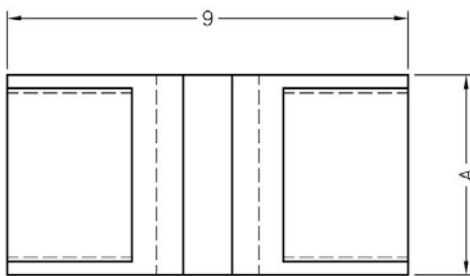
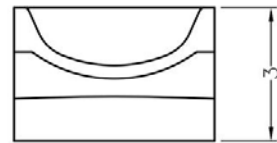
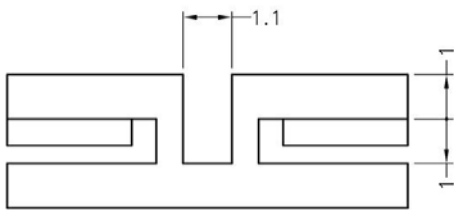

	PART NO	A	PACKAGE
	DTZ-71	4.5	1000

南京诺金电气有限公司

Nanjing Nowking Electric Co., Ltd

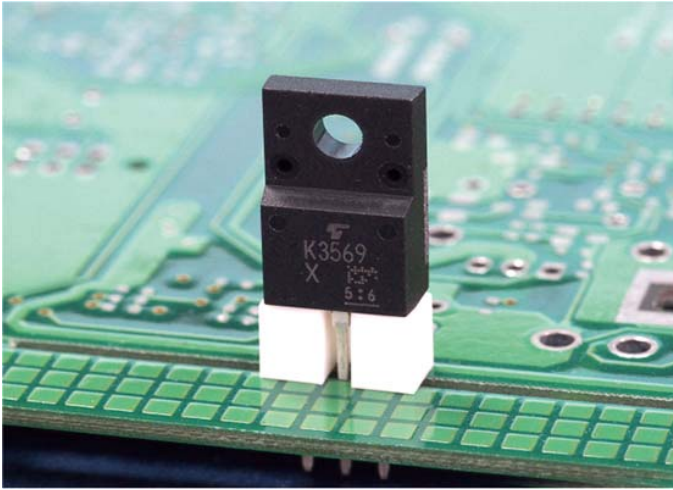

产品名称：电晶体座

规格型号：DTZ-72

- ◆MATERIAL : NYLON 66(UL)
- ◆FLAME CLASS :94V-0,94V-2
- ◆COLOR : WHITE,BLACK,NATURAL
- ◆UNIT: mm

用途: 保护晶体立于 PC/PCB 板上，使接脚不弯曲、折断、短路，且高度一致。

可使用同等材质

DTZ-72 结构图

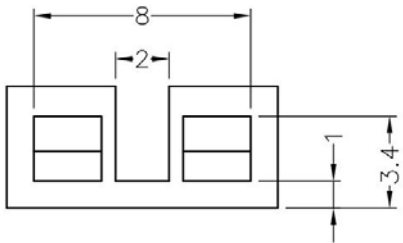
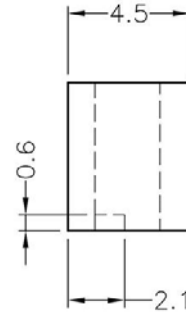
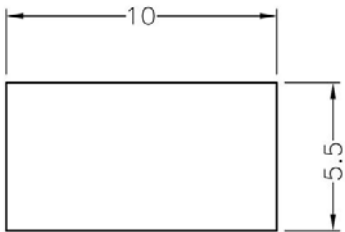

	PART NO	PACKAGE
	DTZ-72	1000

南京诺金电气有限公司

Nanjing Nowking Electric Co., Ltd

产品名称：电晶体座

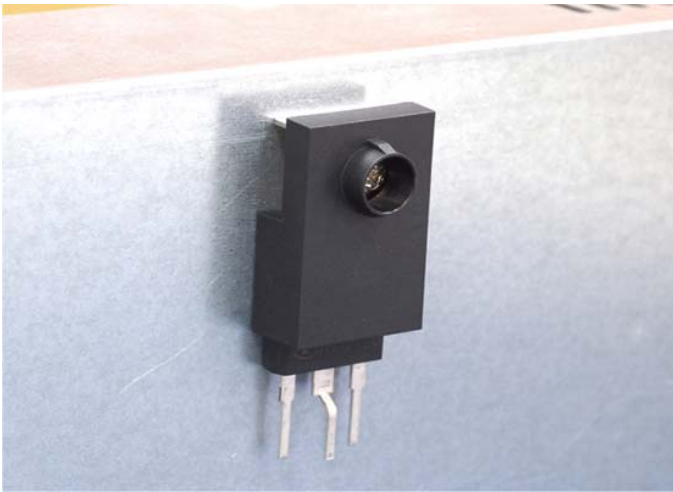

规格型号：DTZ-73

- ◆MATERIAL : NYLON 66(UL)
- ◆FLAME CLASS :94V-0,94V-2
- ◆COLOR 1 : BLACK
- ◆MATERIAL 2 : NI PLATED STEEL
- ◆COLOR 2 : BLACK
- ◆UNIT: mm

用途: 用于 TO-3P 功率晶体, 保护晶体立于 PC 板上, 使接脚不弯曲、折断、短路, 且高度一致。

可使用同等材质
内缩为正常现象

DTZ-73 结构图

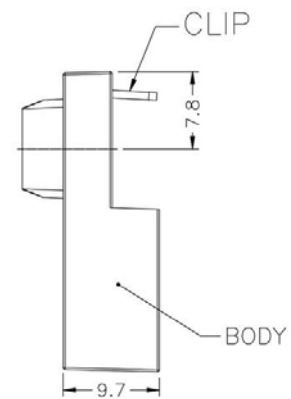
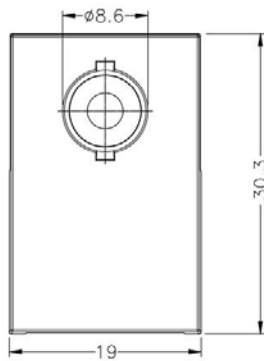

	PART NO	PACKAGE
	DTZ-73	1000